

# ΚΕΤΕΕ 300DC

## Ίσιος μηχανισμός ανοιγόμενης πόρτας

### Εγχειρίδιο χρήστη

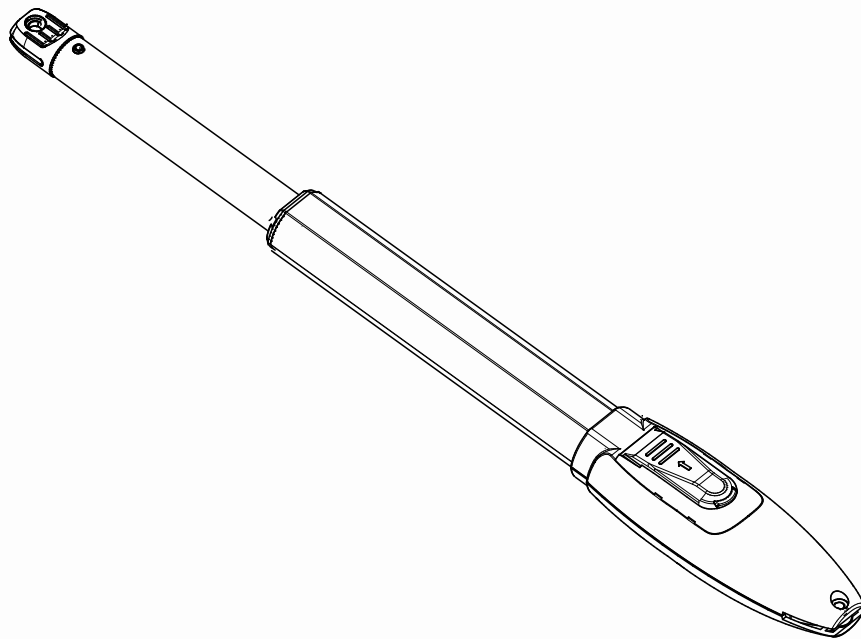

#### ΕΡΓΟΣΤΑΣΙΟ-ΓΡΑΦΕΙΑ

ΒΙ.ΠΕ. Θεσσαλονίκης  
Τ.Θ. 1110 Τ.Κ. 57022 Σίνδος

**T** 2310.796666 (10 γραμμές)  
**F** 2310.796534

6974.796666  
6945.703063

katee@katee.gr  
www.katee.gr

#### ΕΚΘΕΣΗ

Eurotech  
Προέκταση Καραμανλή

Κόμβος Θέρμης,  
Τ.Θ. 364 Τ.Κ. 57001 Θεσσαλονίκη

**T** 2310.476460  
**F** 2310.489470



Αγαπητοί χρήστες,

Σας ευχαριστούμε που επιλέξατε αυτό το προϊόν. Διαβάστε προσεκτικά το εγχειρίδιο πριν το συναρμολογήσετε και το χρησιμοποιήσετε. Μην παραλείψετε το εγχειρίδιο εάν στείλετε αυτό το προϊόν σε τρίτους.

## 1. Οδηγίες ασφαλείας



- Διαβάστε προσεκτικά αυτό το εγχειρίδιο πριν από την εγκατάσταση, στο οποίο περιλαμβάνει σημαντικές πληροφορίες σχετικά με την εγκατάσταση, τη χρήση, τη συντήρηση και την ασφάλεια.
- Δεν επιτρέπονται απροσδιόριστες λειτουργίες βάσει αυτού του εγχειριδίου, η εσφαλμένη χρήση μπορεί να βλάψει το προϊόν προκαλώντας ακόμη και τραυματισμούς ή απώλειες περιουσίας.
- Λαμβάνοντας υπόψιν το πιθανό κίνδυνο κατά την εγκατάσταση ή τη χρήση του μηχανισμού της ανοιγόμενης πόρτας, η εγκατάσταση πρέπει να συμμορφώνεται αυστηρά με το πρότυπο κατασκευής και την ηλεκτρική διαδικασία λειτουργίας.
- Πριν από την εγκατάσταση, βεβαιωθείτε ότι η τάση ισχύος που χρησιμοποιείτε ταιριάζει με την τάση τροφοδοσίας αυτού του προϊόντος. Ελέγξτε εάν ο διακόπτης προστασίας από διαρροές είναι εγκατεστημένος και το σύστημα γείωσης είναι σωστό.
- Ελέγξτε εάν απαιτείται πρόσθετος εξοπλισμός ή υλικά για την κάλυψη των ειδικών απαιτήσεων.
- Η απόρριψη των υλικών συσκευασίας πρέπει να συμμορφώνεται με τον τοπικό κανονισμό.
- Μην αλλάζετε εξαρτήματα εκτός από αυτά που ορίζονται σε αυτό το εγχειρίδιο. Τυχόν απροσδιόριστες αλλαγές ενδέχεται να προκαλέσουν δυσλειτουργία. Τυχόν ζημιές στο προϊόν που προκύπτουν από αυτό είναι πέρα από την ευθύνη της εταιρείας.
- Μην διαρρέετε νερό ή υγρό στο χειριστήριο ή σε άλλες ανοιχτές συσκευές. Αποσυνδέστε αμέσως το ρεύμα εάν συνέβησαν οι αναφερόμενες περιπτώσεις.
- Φυλάξτε αυτό το προϊόν μακριά από θερμότητα και φωτιά. Μπορεί να προκαλέσει ζημιά στα εξαρτήματα ή άλλους κινδύνους.
- Βεβαιωθείτε ότι δεν υπάρχουν οχήματα, επιβάτες και αντικείμενα που διέρχονται ενώ η πόρτα κινείται.
- Πρέπει να εγκατασταθεί εξοπλισμός όπως διακόπτης προστασίας υπερύθρων, για την αποφυγή τραυματισμών σε άτομα και απώλειες περιουσίας. Η εταιρεία δεν ευθύνεται για οποιαδήποτε ζημιά ή ατύχημα προκύψει από αυτό.
- Η εγκατάσταση, η χρήση και η συντήρηση αυτού του προϊόντος πρέπει να πραγματοποιείται από επαγγελματίες.
- Τα παιδιά δεν επιτρέπεται να αγγίζουν τις συσκευές ελέγχου ή τους πομπούς.
- Μια προειδοποιητική πινακίδα πρέπει να τοποθετηθεί κάπου στην ανοιγόμενη πόρτα σύμφωνα με το εθνικό πρότυπο.
- Φυλάξτε σωστά αυτές τις οδηγίες για μελλοντική αναφορά.

### ΕΡΓΟΣΤΑΣΙΟ-ΓΡΑΦΕΙΑ

ΒΙ.ΠΕ. Θεσσαλονίκης  
Τ.Θ. 1110 Τ.Κ. 57022 Σίνδος

**T** 2310.796666 (10 γραμμές)  
**F** 2310.796534

6974.796666  
6945.703063

katee@katee.gr  
www.katee.gr

### ΕΚΘΕΣΗ







Eurotech  
Προέκταση Καραμανλή

Κόμβος Θέρμης,  
Τ.Θ. 364 Τ.Κ. 57001 Θεσσαλονίκη

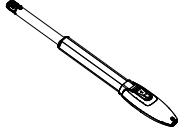
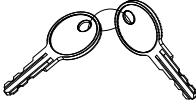
**T** 2310.476460  
**F** 2310.489470

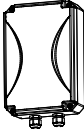
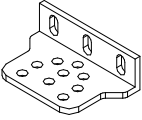
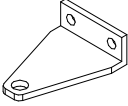
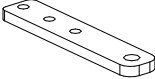

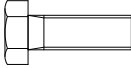
## 2. Λίστα συσκευασίας (Standard)

Νο.	Εικόνα	Όνομα	Ποσότητα
1		Κύρια μηχανή	2
2		Κλειδί απασφάλισης για χειροκίνητη λειτουργία	2
3		Τηλεχειριστήριο	2
4		Πίνακας ελέγχου	1
5		Στήριγμα τοίχου	4
6		Μπροστινός βραχίονας στήριξης	2
7		Βραχίονας σύνδεσης	2
8		Κοπίλια	2
9		Κυλινδρικός πείρος σχήματος T με οπή	2
10		Βίδα M8X25	4
11		Βίδα στερέωσης (κοντή)	2

### ΕΡΓΟΣΤΑΣΙΟ-ΓΡΑΦΕΙΑ

ΒΙ.ΠΕ. Θεσσαλονίκης  
 Τ.Θ. 1110 Τ.Κ. 57022 Σίνδος

Τ 2310.796666 (10 γραμμές)  
 F 2310.796534

6974.796666  
 6945.703063

katee@katee.gr  
 www.katee.gr

### ΕΚΘΕΣΗ

Eurotech  
 Προέκταση Καραμανλή



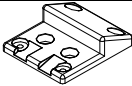

Κόμβος Θέρμης,  
 Τ.Θ. 364 Τ.Κ. 57001 Θεσσαλονίκη

Τ 2310.476460  
 F 2310.489470

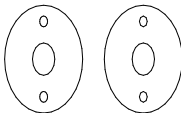

No.	Εικόνα	Όνομα	Ποσότητα
12		Παξιμάδι αυτοασφάλισης M8	6
13		Πώμα ορίου	1

### Λίστα Συσκευασίας (Προαιρετική)

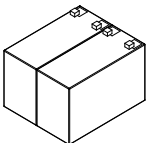
No.	Εικόνα	Όνομα	Ποσότητα
1		Φωτοκύτταρα ασφαλείας	1
2		Μπουτόν κλειδί	1
3		Φάρος	1
4		Ηλεκτρική κλειδαριά	1
5		Μπαταρία χώρου	2

Λόγω των ποικίλων περιβαλλόντων εγκατάστασης, η εταιρεία μας δεν παρέχει τα εξαρτήματα εγκατάστασης για τη στερέωση και τη σύνδεση του μηχανισμού στον τοίχο. Προετοιμάστε αυτά τα αξεσουάρ εγκατάστασης σύμφωνα με την πραγματική κατάσταση του χώρου.

### 3. Τεχνικά Χαρακτηριστικά

ΤΕΧΝΙΚΑ ΧΑΡΑΚΤΗΡΙΣΤΙΚΑ	KATEE 300 DC ΙΣΙΟΣ ΒΡΑΧΙΟΝΑΣ
Τροφοδοσία	220V/50Hz; 110V/60Hz
Ισχύς μοτέρ	24V / 50W

#### ΕΡΓΟΣΤΑΣΙΟ-ΓΡΑΦΕΙΑ

ΒΙ.ΠΕ. Θεσσαλονίκης  
 Τ.Θ. 1110 Τ.Κ. 57022 Σίνδος

Τ 2310.796666 (10 γραμμές)  
 F 2310.796534

6974.796666  
 6945.703063

katee@katee.gr  
 www.katee.gr

#### ΕΚΘΕΣΗ

Eurotech  
 Προέκταση Καραμανλή

Κόμβος Θέρμης,  
 Τ.Θ. 364 Τ.Κ. 57001 Θεσσαλονίκη

Τ 2310.476460  
 F 2310.489470



Ταχύτητα κίνησης πόρτας	18~22sec. / 90°
Μέγιστο βάρος μονόφυλλης πόρτας	300kg
Μέγιστο μήκος μονόφυλλης πόρτας	2.5M
Μέγιστη δύναμη	2600N
Μέγιστη διαδρομή εμβόλου	32cm
Τηλεχειρισμός	Κυλιόμενος κωδικός / 433.92MHz / ≥50m / Μνήμη για 450 τηλεχειριστήρια
Μπαταρία χώρου (προαιρετικά)	DC24V(4.5Ah ή 9Ah)
Επίπεδο θορύβου	≤≤58dB
Θερμοκρασία χώρου	-20°C - +70°C
Βάρος συσκευασίας	14 kg

## Σχέδιο εγκατάστασης

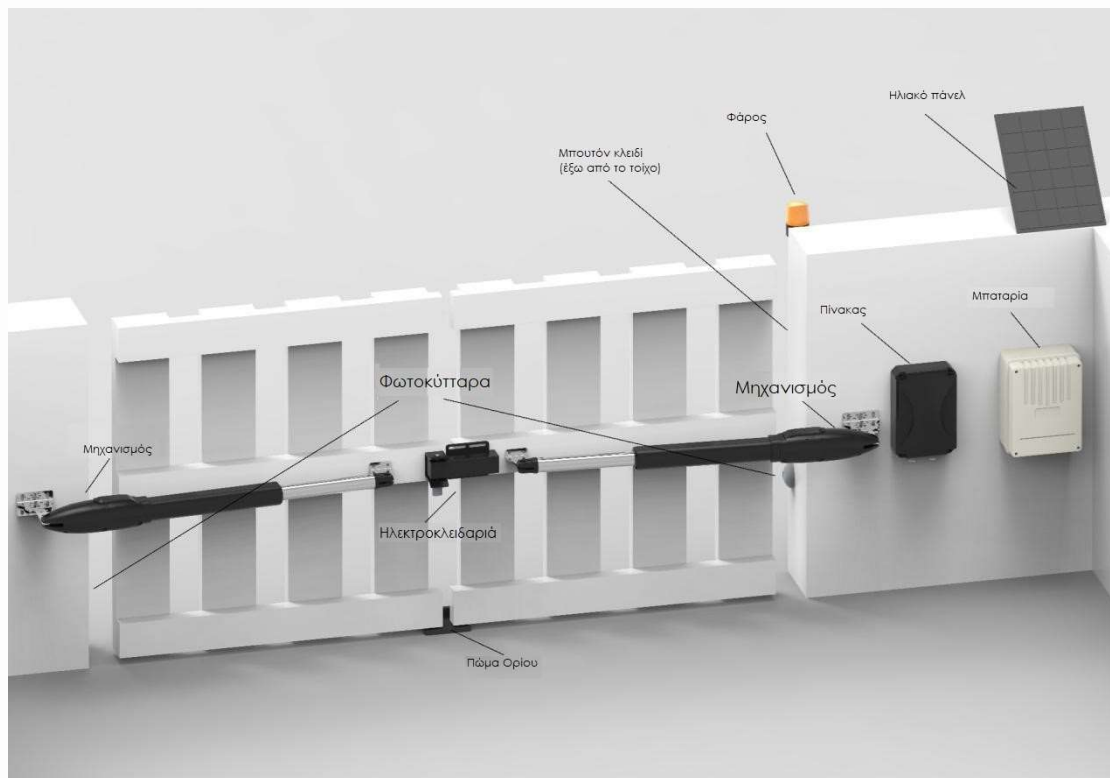

Εικόνα 1

### ΕΡΓΟΣΤΑΣΙΟ-ΓΡΑΦΕΙΑ

ΒΙ.ΠΕ. Θεσσαλονίκης  
 Τ.Θ. 1110 Τ.Κ. 57022 Σίνδος

**T** 2310.796666 (10 γραμμές)  
**F** 2310.796534

6974.796666  
 6945.703063

katee@katee.gr  
 www.katee.gr

### ΕΚΘΕΣΗ

Eurotech  
 Προέκταση Καραμανλή

Κόμβος Θέρμης,  
 Τ.Θ. 364 Τ.Κ. 57001 Θεσσαλονίκη

**T** 2310.476460  
**F** 2310.489470



Ο μηχανισμός ανοιγόμενης πόρτας KATEE 300 DC εφαρμόζεται σε μονόφυλλη πόρτα βάρους μικρότερου από 300kg και μήκους μικρότερου από 3m. Η λειτουργία οδήγησης υιοθετεί πλανητική μετάδοση για να συνδυαστεί με τη μετάδοση βιδωτής ράβδου. Αυτός ο μηχανισμός πόρτας πρέπει να εγκατασταθεί μέσα στο περίβλημα ή στην αυλή για προστασία.

#### 4. Εργαλεία που απαιτούνται για μια τυπική εγκατάσταση

	No.6 Κλειδί Allen		Αλφάδι
	Κατσαβίδι με σχισμές		Μέτρο
	Phillips κατσαβίδι		Γαλλικό κλειδί X 2
	Μολύβι		



**Σημείωση:** τα καλώδια πρέπει να είναι κατάλληλα για εξωτερική χρήση.

#### 5. Λίστα καλωδίων

	Εφαρμογή καλωδίου	Υλικό καλωδίων	Μέγιστο μήκος
1	Καλώδιο τροφοδοσίας πίνακα ελέγχου 220V	3×2.5mm <sup>2</sup> (>30m) 3×1.5mm <sup>2</sup> (<30m)	Απεριόριστος
2	Καλώδιο τροφοδοσίας μηχανισμού	2×1.5mm <sup>2</sup>	15m
3	Καλώδιο φωτοκυττάρων	2×0.5mm <sup>2</sup>	10m
4	Καλώδιο Φάρου	2×0.5mm <sup>2</sup>	10m
5	Καλώδιο ηλεκτροκλειδαριάς	2×0.5mm <sup>2</sup>	10m
6	Καλώδιο επέκτασης μπαταρίας	2×1.5mm <sup>2</sup>	10m
7	Καλώδιο πάνελ ηλιακής ενέργειας	2×1.5mm <sup>2</sup>	10m

Λόγω διαφορετικών περιβαλλόντων εγκατάστασης, ο εγκαταστάτης πρέπει να προετοιμάσει καλώδια τροφοδοσίας για κουτί ελέγχου και για τους μηχανισμούς.



**Σημείωση:** η πρίζα του καλωδίου πρέπει να είναι προς τα κάτω για να αποφευχθεί η είσοδος βρόχινου νερού στο καλώδιο κατά μήκος του καλωδίου.

#### ΕΡΓΟΣΤΑΣΙΟ-ΓΡΑΦΕΙΑ

ΒΙ.ΠΕ. Θεσσαλονίκης  
 Τ.Θ. 1110 Τ.Κ. 57022 Σίνδος

**T** 2310.796666 (10 γραμμές)  
**F** 2310.796534

6974.796666  
 6945.703063

katee@katee.gr  
 www.katee.gr

#### ΕΚΘΕΣΗ

Eurotech  
 Προέκταση Καραμανλή

Κόμβος Θέρμης,  
 Τ.Θ. 364 Τ.Κ. 57001 Θεσσαλονίκη

**T** 2310.476460  
**F** 2310.489470



**Κατεύθυνση ανοίγματος πόρτας**  
**7.1 Η πόρτα ανοίγει προς τα μέσα**

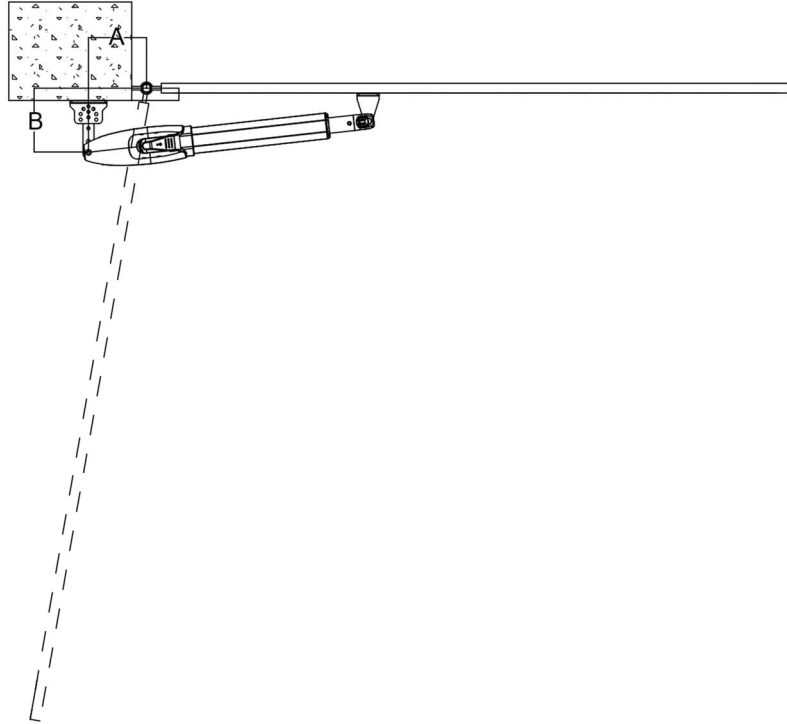

**Εικόνα 2**

A \ B	100mm	120 mm	140 mm	160 mm	180 mm	200 mm
100mm	102°	101°	99°	98°	97°	97°
120mm	111°	108°	106°	104°	103°	99°
140mm	118°	115°	112°	102°	93°	96°
160mm	117°	107°	98°	91°		
180mm	103°	96°	90°			
200mm	94°					

**ΕΡΓΟΣΤΑΣΙΟ-ΓΡΑΦΕΙΑ**

ΒΙ.ΠΕ. Θεσσαλονίκης  
 Τ.Θ. 1110 Τ.Κ. 57022 Σίνδος

**T** 2310.796666 (10 γραμμές)  
**F** 2310.796534

6974.796666  
 6945.703063

katee@katee.gr  
 www.katee.gr

**ΕΚΘΕΣΗ**

Eurotech  
 Προέκταση Καραμανλή

Κόμβος Θέρμης,  
 Τ.Θ. 364 Τ.Κ. 57001 Θεσσαλονίκη

**T** 2310.476460  
**F** 2310.489470



## 7.2 Η πόρτα ανοίγει προς τα έξω

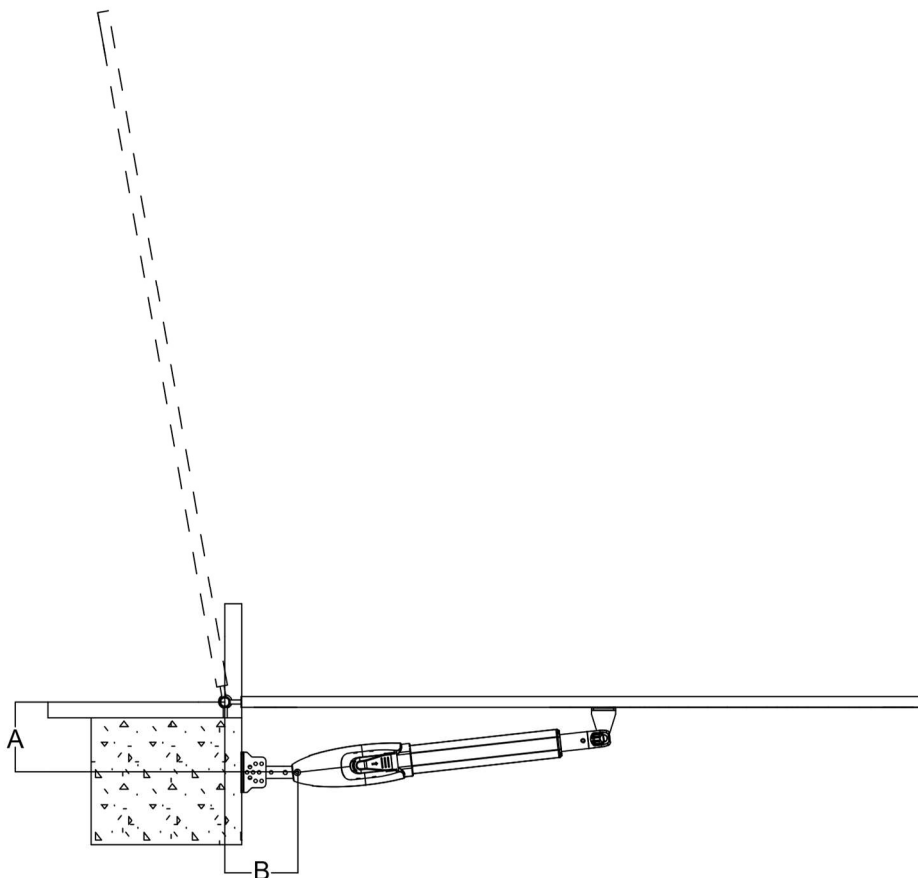

**Εικόνα 3**

A \ B	100mm	120 mm	140 mm	160 mm	180 mm	200 mm
100mm	103°	101°	99°	98°	97°	97°
120mm	111°	108°	106°	104°	103°	96°
140mm	118°	115°	112°	102°	92°	
160mm	117°	108°	98°	91°		
180mm	103°	96°	90°			
200mm	94°					

### ΕΡΓΟΣΤΑΣΙΟ-ΓΡΑΦΕΙΑ

ΒΙ.ΠΕ. Θεσσαλονίκης  
 Τ.Θ. 1110 Τ.Κ. 57022 Σίνδος

**T** 2310.796666 (10 γραμμές)  
**F** 2310.796534

6974.796666  
 6945.703063

katee@katee.gr  
 www.katee.gr

### ΕΚΘΕΣΗ

Eurotech  
 Προέκταση Καραμανλή

Κόμβος Θέρμης,  
 Τ.Θ. 364 Τ.Κ. 57001 Θεσσαλονίκη

**T** 2310.476460  
**F** 2310.489470





## Βήματα εγκατάστασης

### 8.1 Προετοιμασία πριν από την εγκατάσταση του κύριου μηχανισμού (μπράτσα)

α) Πριν εγκαταστήσετε το μηχανισμό ανοιγόμενης πόρτας, επιβεβαιώστε ότι τα φύλλα της πόρτας έχουν εγκατασταθεί σωστά, βεβαιωθείτε ότι η πόρτα μπορεί να λειτουργήσει χειροκίνητα ομαλά και ότι το πάτωμα ορίου της πόρτας μπορεί να εμποδίσει αποτελεσματικά την πόρτα από το να συνεχίσει να κινείται.

β) Διατηρήστε απόσταση 45-50mm μεταξύ του κάτω μέρους της πόρτας και του εδάφους για την εγκατάσταση της ηλεκτρικής κλειδαριάς. Εάν δεν απαιτείται ηλεκτρική κλειδαριά, η απόσταση μεταξύ του κάτω μέρους της πόρτας και του εδάφους πρέπει να είναι  $\geq 20\text{mm}$ .

γ) Το συνιστώμενο ύψος τοποθέτησης των 2 κύριων μηχανών είναι περίπου 300 ~ 800mm πάνω από το έδαφος και βεβαιωθείτε ότι υπάρχουν αξιόπιστα σταθερά σημεία για την τοποθέτηση βραχιόνων.

#### 8.1.1 Θάψιμο καλωδίων

Για να διασφαλίσετε την κανονική λειτουργία του μηχανισμού και να προστατεύσετε τα καλώδια από ζημιές, χρησιμοποιήστε δύο σωλήνες PVC για να θάψετε ξεχωριστά τον μηχανισμό και τα καλώδια τροφοδοσίας και ξεχωριστά τα καλώδια ελέγχου. Ένας σωλήνας PVC για τον μηχανισμό και τα καλώδια τροφοδοσίας, ο άλλος για καλώδια ελέγχου.

#### 8.1.2 Στερέωση βραχιόνων στερέωσης

Για να εγκαταστήσετε σταθερά τα μπράτσα του KATEE 300DC, συνιστάται η χρήση των βιδών διαστολής για τη στερέωση των βραχιόνων στήριξης.

### 8.2 Εγκατάσταση αξεσουάρ

A) Πριν εγκαταστήσετε τα μπράτσα, τοποθετήστε πρώτα το βραχίονα τοίχου στον τοίχο και, στη συνέχεια, στερεώστε το βραχίονα σύνδεσης, τοποθετήστε τέλος το μπροστινό βραχίονα στήριξης στην πύλη.

**Σημείωση: Εντοπίστε με αλφάδι πριν από τη στερέωση για να βεβαιωθείτε ότι ο μπροστινός βραχίονας στήριξης και ο βραχίονας σύνδεσης βρίσκονται στο ίδιο επίπεδο.**

Συνδέστε το βραχίονα σύνδεσης και δύο βραχίονες τοίχου, ανατρέξτε στην εικόνα 4.

## ΕΡΓΟΣΤΑΣΙΟ-ΓΡΑΦΕΙΑ

ΒΙ.ΠΕ. Θεσσαλονίκης  
Τ.Θ. 1110 Τ.Κ. 57022 Σίνδος

**T** 2310.796666 (10 γραμμές)  
**F** 2310.796534

6974.796666  
6945.703063

katee@katee.gr  
www.katee.gr

## ΕΚΘΕΣΗ

Eurotech  
Προέκταση Καραμανλή

Κόμβος Θέρμης,  
Τ.Θ. 364 Τ.Κ. 57001 Θεσσαλονίκη

**T** 2310.476460  
**F** 2310.489470



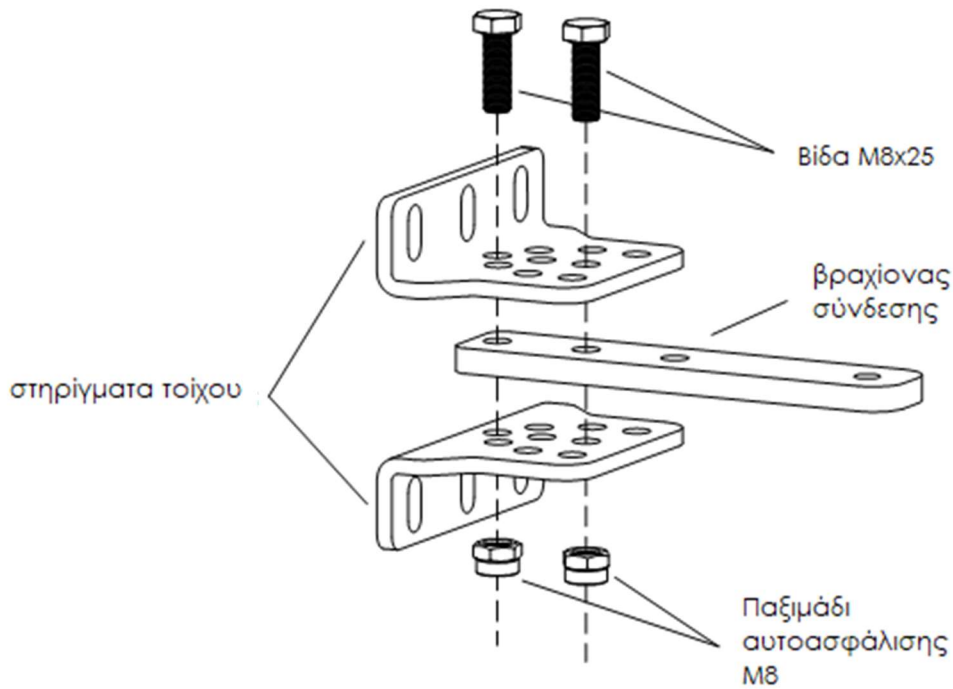

**Εικόνα 4**

Β) Ο βραχίονας σύνδεσης και τα στηρίγματα τοίχου μπορούν να συνδεθούν σύμφωνα με διαφορετικές συνθήκες, ανατρέξτε στην εικόνα 5.

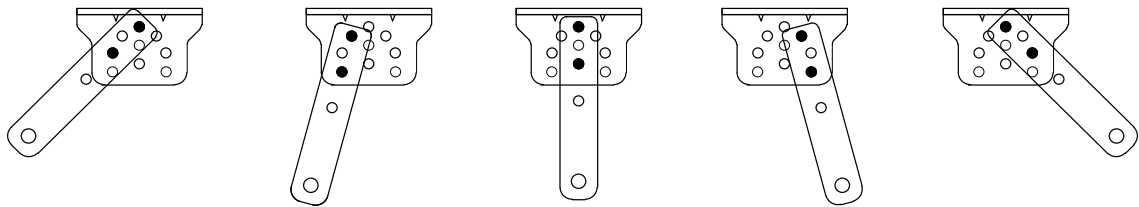

**Εικόνα 5**

Γ) Πριν από την εγκατάσταση, ξεκλειδώστε τα δύο μπράτσα. Μέθοδος ξεκλειδώματος: Ανοίξτε το κάλυμμα χειροκίνητης απελευθέρωσης, τοποθετήστε το κλειδί χειροκίνητης απασφάλισης, περιστρέψτε το κλειδί μέχρι να απασφαλιστεί, όπως φαίνεται στην εικόνα 6 και, στη συνέχεια, γυρίστε το τηλεσκοπικό μπράτσο, θα διαπιστώσετε ότι τεντώνεται εύκολα με το χέρι

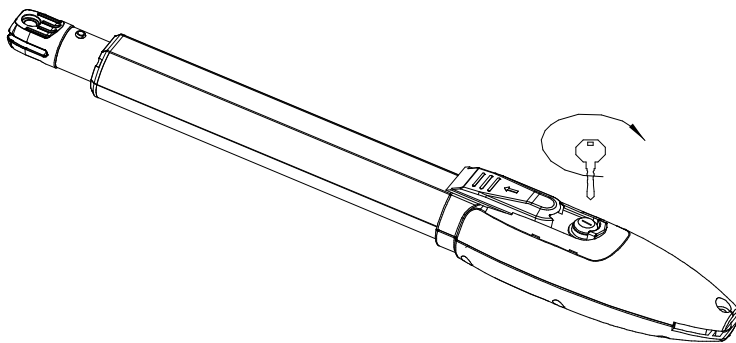

**Εικόνα 6**

**ΕΡΓΟΣΤΑΣΙΟ-ΓΡΑΦΕΙΑ**

ΒΙ.ΠΕ. Θεσσαλονίκης  
 Τ.Θ. 1110 Τ.Κ. 57022 Σίνδος

**T** 2310.796666 (10 γραμμές)  
**F** 2310.796534

6974.796666  
 6945.703063

katee@katee.gr  
 www.katee.gr

**ΕΚΘΕΣΗ**

Eurotech  
 Προέκταση Καραμανλή

Κόμβος Θέρμης,  
 Τ.Θ. 364 Τ.Κ. 57001 Θεσσαλονίκη

**T** 2310.476460  
**F** 2310.489470



Δ) Συνδέστε το μπράτσο με βραχίονες σύνδεσης με βίδα και παξιμάδι όπως φαίνεται στην εικόνα 7.

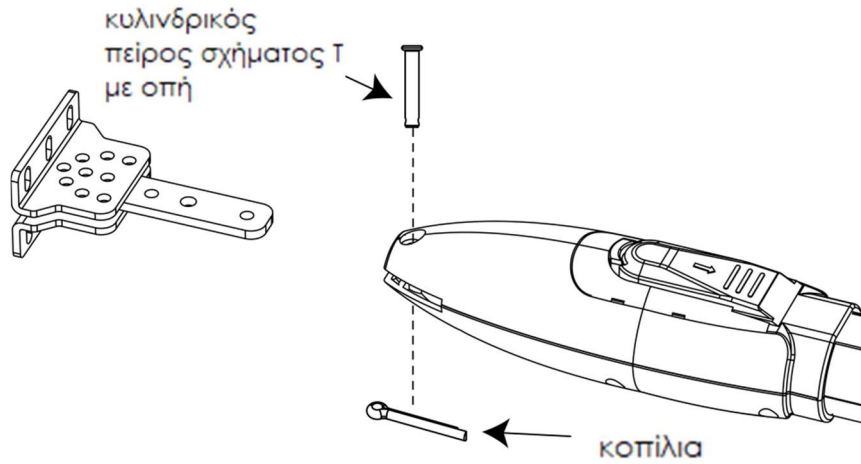

**Εικόνα 7**

Ε) Όπως φαίνεται στην εικόνα 8 παρακάτω, συνδέστε το βραχίονα τοίχου με τον τοίχο σύμφωνα με τη σημαδεμένη θέση. Στη συνέχεια, συνδέστε το κύριο μηχανήμα με βραχίονα τοίχου με βίδα και παξιμάδι. (Χρησιμοποιήστε το αλφάδι για να διασφαλίσετε το επίπεδο εγκατάστασης.)

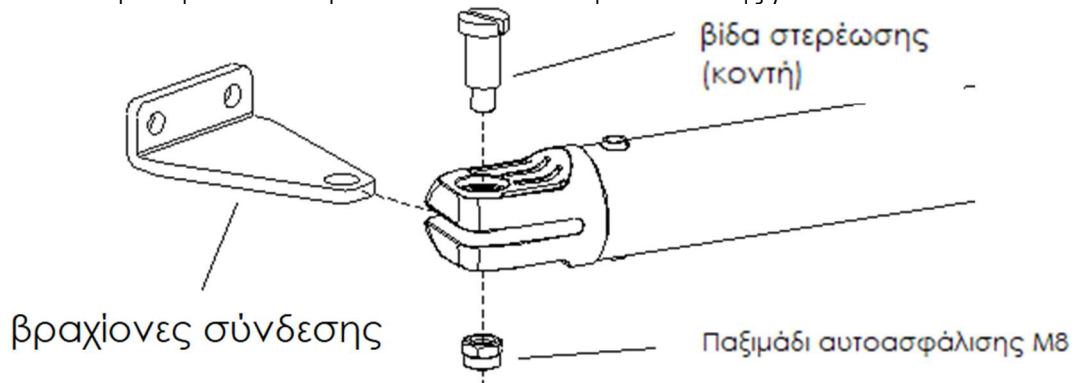

**Εικόνα 8**

**ΕΡΓΟΣΤΑΣΙΟ-ΓΡΑΦΕΙΑ**

ΒΙ.ΠΕ. Θεσσαλονίκης  
 Τ.Θ. 1110 Τ.Κ. 57022 Σίνδος

**T** 2310.796666 (10 γραμμές)  
**F** 2310.796534

6974.796666  
 6945.703063

katee@katee.gr  
 www.katee.gr

**ΕΚΘΕΣΗ**

Eurotech  
 Προέκταση Καραμανλή

Κόμβος Θέρμης,  
 Τ.Θ. 364 Τ.Κ. 57001 Θεσσαλονίκη

**T** 2310.476460  
**F** 2310.489470

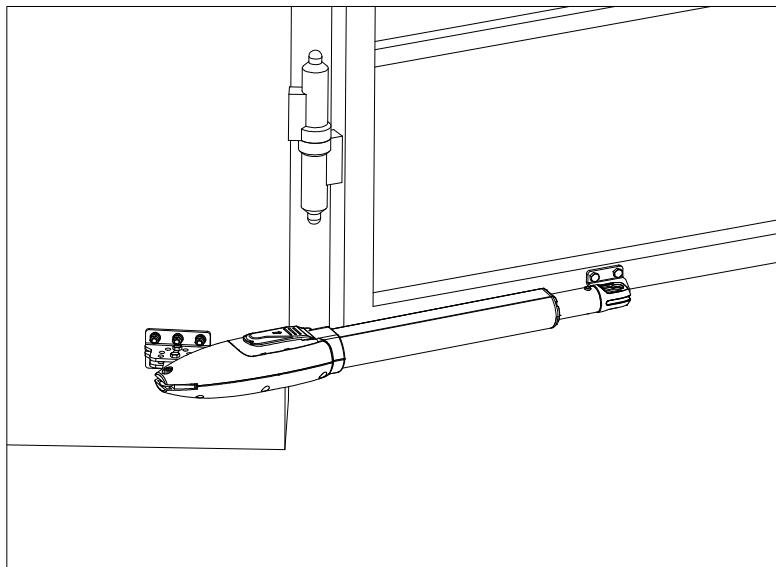

**Εικόνα 9**

### 8.3 Διαστάσεις του πίνακα

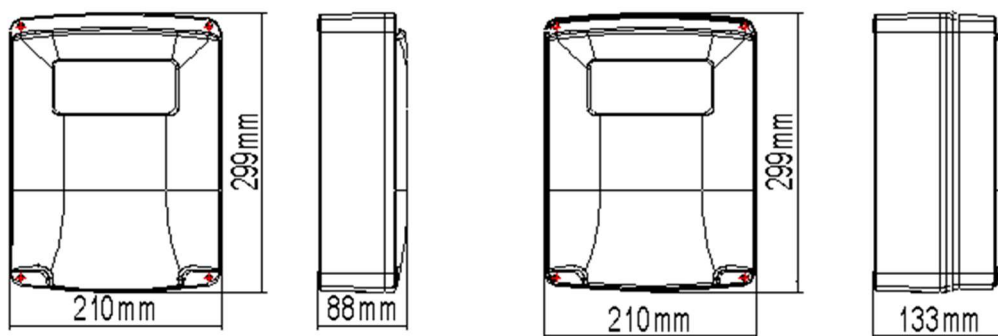

**Εικόνα 10**



### Σημείωση

Για να διασφαλίσετε την ασφάλεια και να προστατεύσετε τα μηχανήματα, τοποθετήστε ένα πώμα ορίου στην ανοικτή τερματική θέση όταν η πόρτα ανοίγει προς τα έξω για να αποτρέψετε τη διέλευση της πύλης πάνω από τη διαδρομή της. Εν τω μεταξύ, για να μπορέσουν τα δύο φύλλα να πλησιάσουν την ακριβή οριακή θέση τους, τοποθετήστε ένα πώμα ορίου στην κλειστή οριακή θέση (όπως φαίνεται στην εικόνα 3). Ομοίως, όταν η πύλη ανοίγει προς τα μέσα, τοποθετήστε ένα πώμα ορίου στην κλειστή οριακή θέση (όπως φαίνεται στην εικόνα 2).

### ΕΡΓΟΣΤΑΣΙΟ-ΓΡΑΦΕΙΑ

ΒΙ.ΠΕ. Θεσσαλονίκης  
 Τ.Θ. 1110 Τ.Κ. 57022 Σίνδος

**T** 2310.796666 (10 γραμμές)  
**F** 2310.796534

6974.796666  
 6945.703063

katee@katee.gr  
 www.katee.gr

### ΕΚΘΕΣΗ

Eurotech  
 Προέκταση Καραμανλή

Κόμβος Θέρμης,  
 Τ.Θ. 364 Τ.Κ. 57001 Θεσσαλονίκη

**T** 2310.476460  
**F** 2310.489470



Πριν εγκαταστήσετε τα μπράτσα, βεβαιωθείτε ότι τα μπράτσα και τα εξαρτήματα είναι σε καλή μηχανική απόδοση και ότι η πύλη μπορεί να λειτουργήσει χειροκίνητα με ευελιξία.

Ένας πίνακας ελέγχου μπορεί προαιρετικά να οδηγήσει ένα μπράτσο ή δύο μπράτσα.

Ο διακόπτης διαρροής γείωσης πρέπει να εγκατασταθεί στο σημείο όπου μπορεί να φαίνεται η κίνηση της πόρτας και το ελάχιστο ύψος τοποθέτησης για το κουτί ελέγχου πρέπει να είναι πάνω από 1,5 m για να μην το φτάνουν παιδιά.

Μετά την εγκατάσταση, ελέγξτε εάν η μηχανική ιδιότητα είναι καλή ή όχι, εάν η κίνηση της πύλης είναι ευέλικτη ή όχι μετά το ξεκλείδωμα και εάν τα φωτοκύτταρα ασφαλείας (προαιρετικά) έχουν εγκατασταθεί σωστά και αποτελεσματικά.

#### **ΕΡΓΟΣΤΑΣΙΟ-ΓΡΑΦΕΙΑ**

ΒΙ.ΠΕ. Θεσσαλονίκης  
Τ.Θ. 1110 Τ.Κ. 57022 Σίνδος

**T** 2310.796666 (10 γραμμές)  
**F** 2310.796534

6974.796666  
6945.703063

katee@katee.gr  
www.katee.gr

#### **ΕΚΘΕΣΗ**

Eurotech  
Προέκταση Καραμανλή

Κόμβος Θέρμης,  
Τ.Θ. 364 Τ.Κ. 57001 Θεσσαλονίκη

**T** 2310.476460  
**F** 2310.489470



## Καλωδίωση και εντοπισμός σφαλμάτων

### 9.1 Οδηγίες καλωδίωσης

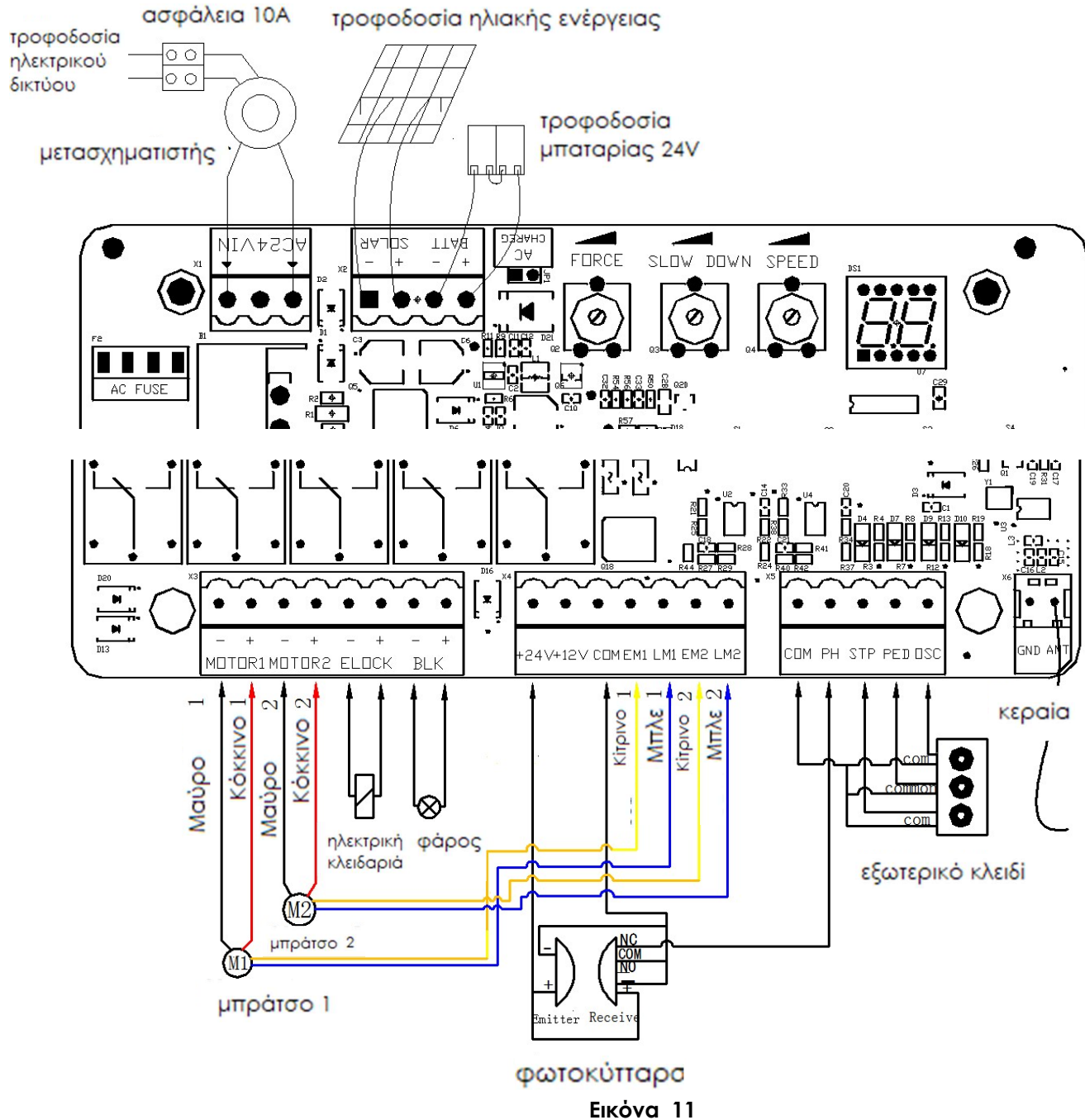

Εικόνα 11

#### ΕΡΓΟΣΤΑΣΙΟ-ΓΡΑΦΕΙΑ

ΒΙ.ΠΕ. Θεσσαλονίκης  
Τ.Θ. 1110 Τ.Κ. 57022 Σίνδος

Τ 2310.796666 (10 γραμμές)  
F 2310.796534

6974.796666  
6945.703063

katee@katee.gr  
www.katee.gr

#### ΕΚΘΕΣΗ

Eurotech  
Προέκταση Καραμανλή

Κόμβος Θέρμης,  
Τ.Θ. 364 Τ.Κ. 57001 Θεσσαλονίκη

Τ 2310.476460  
F 2310.489470

## 9.2 Σχέδιο και οδηγίες πίνακα ελέγχου

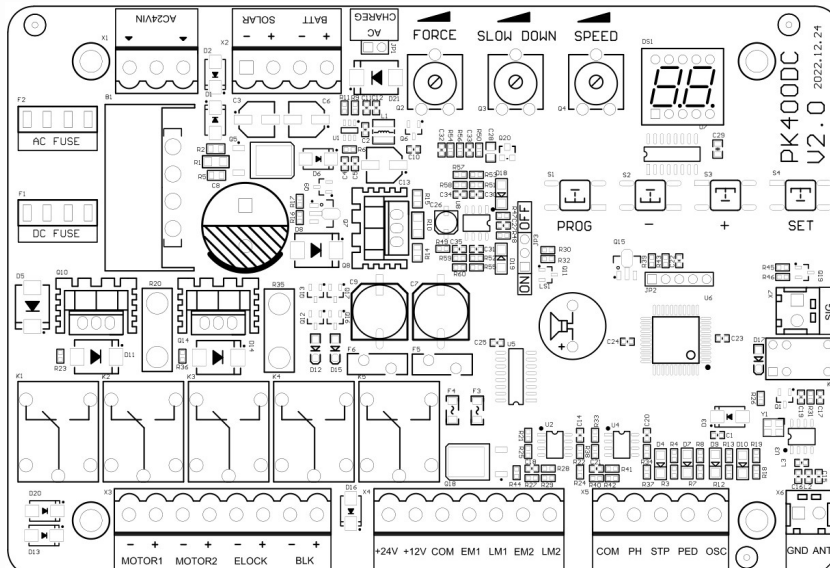

**Εικόνα 12**

Τερματικό	Περιγραφή
1. AC24VIN	24VAC Είσοδος τροφοδοτικού
2. +SOLAR-	Είσοδος τροφοδοτικού ηλιακής ενέργειας
3. +BATT-	24V Είσοδος μπαταρίας
4. FORCE	Δύναμη αντίστασης
5. SLOW DOWN	Απόσταση αργού σταματήματος
6. SPEED	Ταχύτητα κίνησης
7. MOTOR1	Έξοδος Motor1
8. MOTOR2	Έξοδος Motor2
9. -ELOCK+	Έξοδος ηλεκτροκλειδαριάς
10. -BLK+	Έξοδος φάρου (Σημείωση: δώστε προσοχή στα αρνητικά και θετικά.)
11. +24V	24V Θετικό
12. +12V	12V Θετικό (Δεν υπάρχει είσοδος τροφοδοτικού σε αδρανή κατάσταση)
13. EM1	Σήμα ισχύος τερματικού αισθητήρα Χολ για το Motor 1
14. LM1	Σήμα τροφοδοσίας τερματικού αισθητήρα Χολ για το Motor 1
15. EM2	Σήμα ισχύος τερματικού αισθητήρα Χολ για το Motor 2
16. LM2	Σήμα τροφοδοσίας τερματικού αισθητήρα Χολ για το Motor 2
17. PH	Ενεργή είσοδος φωτοκυτάρων
18. PED	Ενεργή είσοδος λειτουργίας μονόφυλλης

### ΕΡΓΟΣΤΑΣΙΟ-ΓΡΑΦΕΙΑ

ΒΙ.ΠΕ. Θεσσαλονίκης  
Τ.Θ. 1110 Τ.Κ. 57022 Σίνδος

**T** 2310.796666 (10 γραμμές)  
**F** 2310.796534

6974.796666  
6945.703063

katee@katee.gr  
www.katee.gr

### ΕΚΘΕΣΗ

Eurotech  
Προέκταση Καραμανλή

Κόμβος Θέρμης,  
Τ.Θ. 364 Τ.Κ. 57001 Θεσσαλονίκη

**T** 2310.476460  
**F** 2310.489470



	πόρτας/πεζού
19. OSC	Ενεργή η είσοδος ενός καναλιού
20. ANT	Κεραία
21. COM	Κοινός
22. SIG	Το σήμα συνήθως κλείνει μόνο αφού η πόρτα είναι στη θέση της

**Οδηγίες καλωδίωσης φωτοκυττάρων**

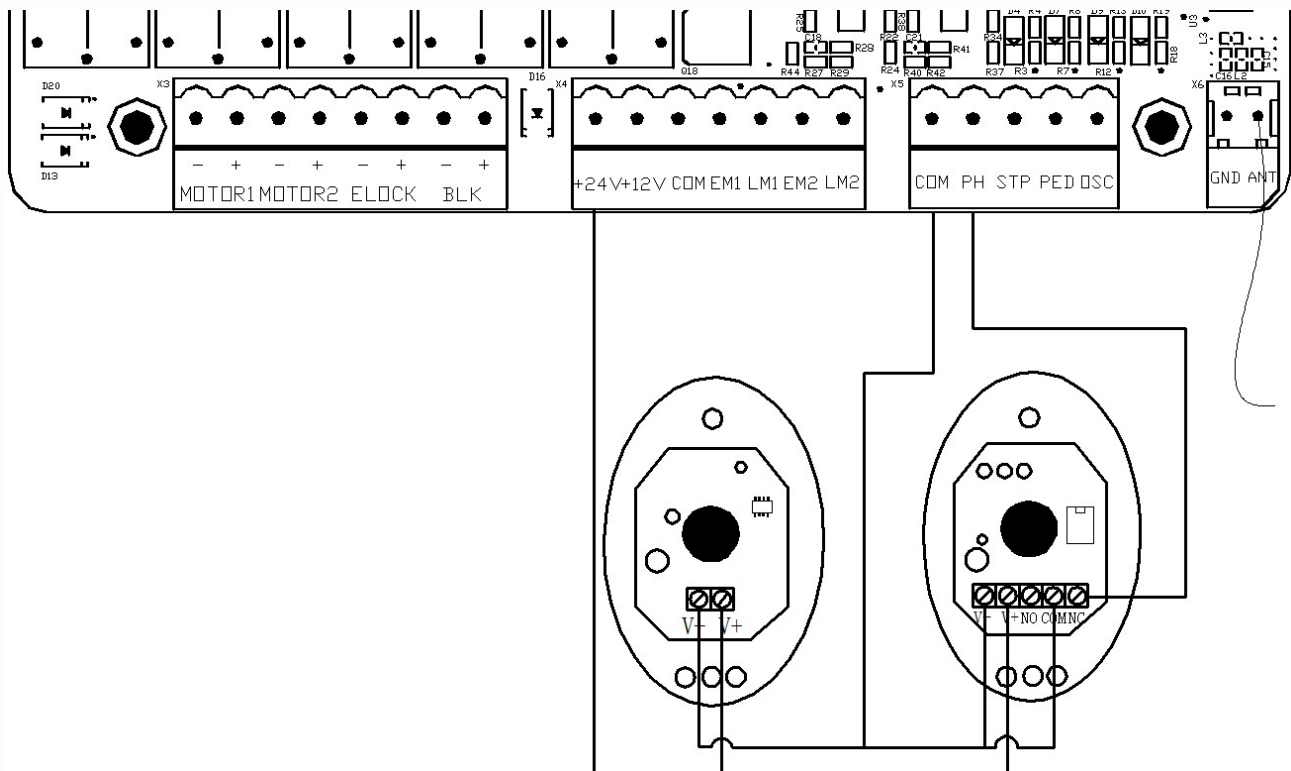

Εικόνα 13

**ΕΡΓΟΣΤΑΣΙΟ-ΓΡΑΦΕΙΑ**

ΒΙ.ΠΕ. Θεσσαλονίκης  
 Τ.Θ. 1110 Τ.Κ. 57022 Σίνδος

**T** 2310.796666 (10 γραμμές)  
**F** 2310.796534

6974.796666  
 6945.703063

katee@katee.gr  
 www.katee.gr

**ΕΚΘΕΣΗ**

Eurotech  
 Προέκταση Καραμανλή

Κόμβος Θέρμης,  
 Τ.Θ. 364 Τ.Κ. 57001 Θεσσαλονίκη

**T** 2310.476460  
**F** 2310.489470





**Οδηγίες καλωδίωσης συστήματος WIFI**

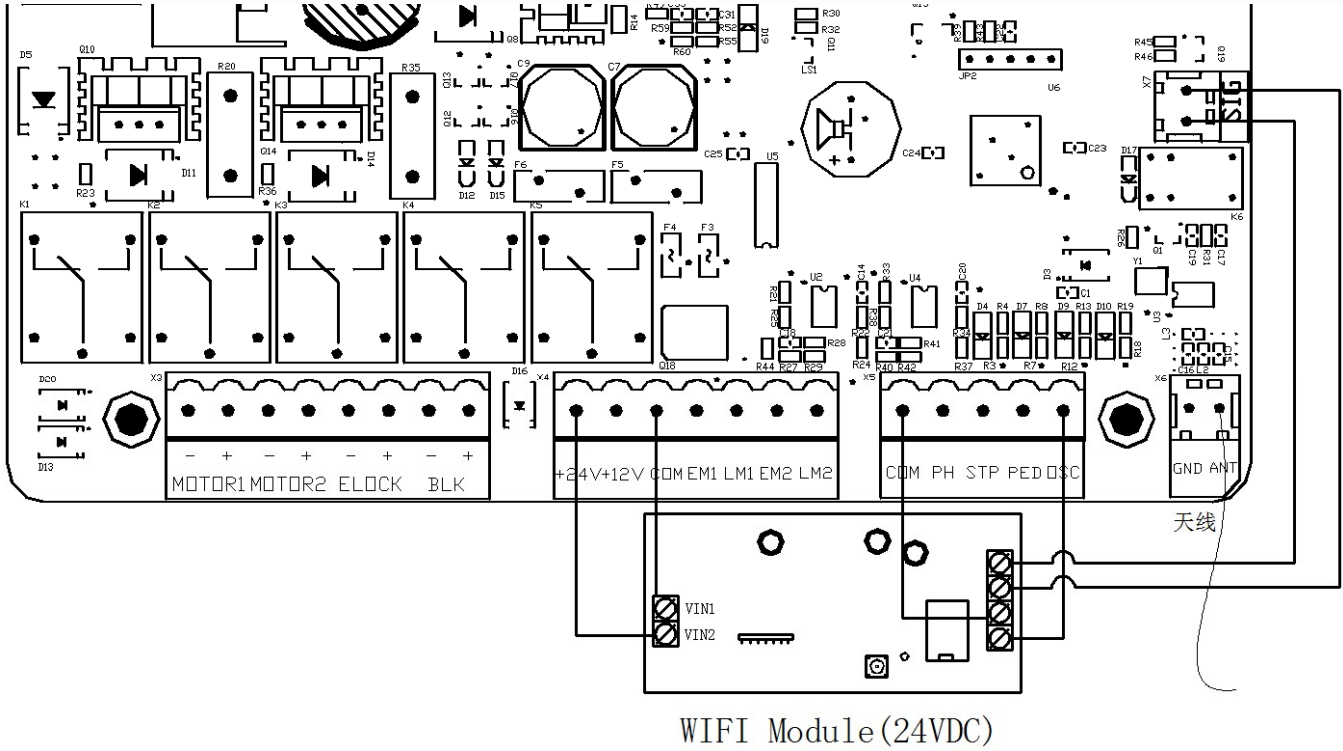

**Εικόνα 14**

**ΕΡΓΟΣΤΑΣΙΟ-ΓΡΑΦΕΙΑ**

ΒΙ.ΠΕ. Θεσσαλονίκης  
 Τ.Θ. 1110 Τ.Κ. 57022 Σίνδος

**T** 2310.796666 (10 γραμμές)  
**F** 2310.796534

6974.796666  
 6945.703063

katee@katee.gr  
 www.katee.gr

**ΕΚΘΕΣΗ**

Eurotech  
 Προέκταση Καραμανλή

Κόμβος Θέρμης,  
 Τ.Θ. 364 Τ.Κ. 57001 Θεσσαλονίκη

**T** 2310.476460  
**F** 2310.489470



**Ο βομβητής είναι ενεργοποιημένος**

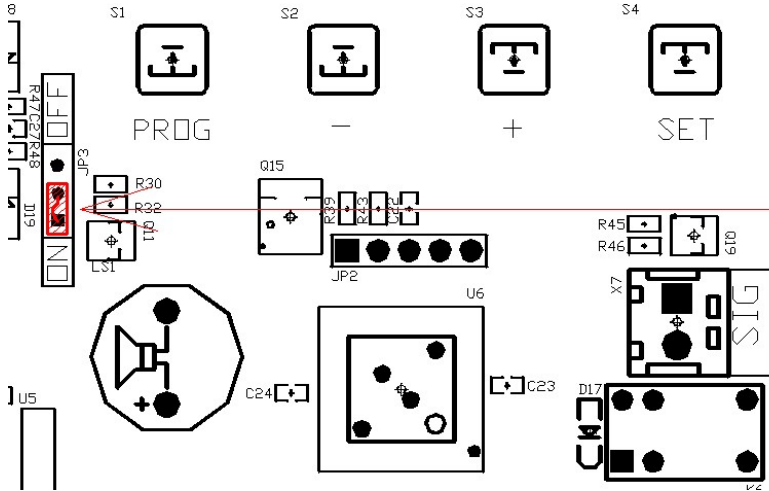

Εισάγετε το καλώδιο βραχυκύκλωσης στο ON για να ενεργοποιήσετε τη λειτουργία του βομβητή (buzzer)

**Η λειτουργία βομβητή είναι απενεργοποιημένη**

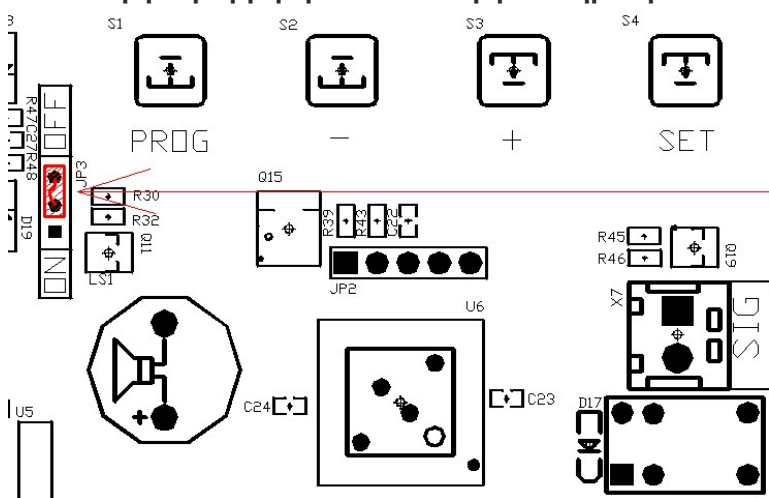

Εισάγετε το καλώδιο βραχυκύκλωσης στο OFF για να απενεργοποιήσετε τη λειτουργία του βομβητή (buzzer)

**ΕΡΓΟΣΤΑΣΙΟ-ΓΡΑΦΕΙΑ**

ΒΙ.ΠΕ. Θεσσαλονίκης  
 Τ.Θ. 1110 Τ.Κ. 57022 Σίνδος

**T** 2310.796666 (10 γραμμές)  
**F** 2310.796534

6974.796666  
 6945.703063

katee@katee.gr  
 www.katee.gr

**ΕΚΘΕΣΗ**

Eurotech  
 Προέκταση Καραμανλή

Κόμβος Θέρμης,  
 Τ.Θ. 364 Τ.Κ. 57001 Θεσσαλονίκη

**T** 2310.476460  
**F** 2310.489470



### 9.3 Ρύθμιση ψηφιακής οθόνης

Όταν λειτουργεί ο πίνακας ελέγχου, οι χρήστες μπορούν να ελέγξουν την κατάσταση λειτουργίας του μηχανισμού από τη ψηφιακή οθόνη στον πίνακα ελέγχου.

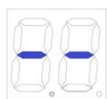

: χωρίς τροφοδοσία



: υπό κατάσταση ανοίγματος.

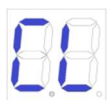

: υπό κατάσταση κλεισίματος.

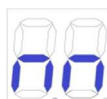

: χειροκίνητη λειτουργία.

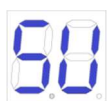

: ρύθμιση ταξιδιού.

### 9.4 Ρύθμιση ταξιδιού (ΠΟΛΥ ΣΗΜΑΝΤΙΚΟ)

Κατά την πρώτη εγκατάσταση των μηχανισμών, ο εγκαταστάτης πρέπει να ορίσει ανοιχτές και κλειστές θέσεις τερματικού διακόπτη για την εκτέλεση της διαδρομής.

#### 9.4.1 Μάθετε το ταξίδι στη λειτουργία τερματικών κινδύνου

Ανοίξτε και τις δύο πλευρές της πύλης και κλειδώστε τον συμπλέκτη και, στη συνέχεια, πατήστε και κρατήστε πατημένο το κουμπί "+" στον πίνακα ελέγχου μέχρι η ψηφιακή οθόνη να εμφανίσει "SU". Μετά από αυτό το βήμα, η πύλη θα λειτουργήσει πρώτα προς την κατεύθυνση κλεισίματος και θα σταματήσει και στη συνέχεια η πύλη θα ανοίξει αυτόματα. Όταν τα δύο φύλλα της ανοιγόμενης πόρτας είναι πλήρως ανοιχτά, θα κλείσουν αυτόματα για δεύτερη φορά και η ρύθμιση ταξιδιού θα ολοκληρωθεί όταν κλείσουν οι πύλες. Εάν η απόσταση εκκίνησης της αργής ταχύτητας της πύλης δεν είναι κατάλληλη, ρυθμίστε κατάλληλα το κουμπί "SLOW DOWN" για να αναθεωρήσετε την απόσταση.

#### ΕΡΓΟΣΤΑΣΙΟ-ΓΡΑΦΕΙΑ

ΒΙ.ΠΕ. Θεσσαλονίκης  
Τ.Θ. 1110 Τ.Κ. 57022 Σίνδος

**T** 2310.796666 (10 γραμμές)  
**F** 2310.796534

6974.796666  
6945.703063

katee@katee.gr  
www.katee.gr

#### ΕΚΘΕΣΗ

Eurotech  
Προέκταση Καραμανλή

Κόμβος Θέρμης,  
Τ.Θ. 364 Τ.Κ. 57001 Θεσσαλονίκη

**T** 2310.476460  
**F** 2310.489470



### Σημείωση:

Καλωδίωση: το μαύρο καλώδιο του κύριου κινητήρα 1 συνδέεται στην αριστερή πλευρά του MOTOR1. Το καφέ καλώδιο του κεντρικού υπολογιστή 1 συνδέεται στη δεξιά πλευρά του MOTOR1. Το μαύρο καλώδιο του κύριου κινητήρα 2 συνδέεται με την αριστερή πλευρά του MOTOR2. Το καφέ καλώδιο του κύριου κινητήρα 2 συνδέεται στη δεξιά πλευρά του MOTOR2.

Σε λειτουργία μονόφυλλης πόρτας, ο κεντρικός υπολογιστής συνδέεται με το MOTOR1.

Εάν η πύλη σταματήσει ξαφνικά κατά τη ρύθμιση ταξιδιού, αυξήστε τη δύναμη αντίστασης.

Εάν η πύλη δεν σταμάτησε όταν συναντήσει τα εμπόδια κατά τη ρύθμιση του ταξιδιού, μειώστε κατάλληλα τη δύναμη αντίστασης.

Ο εγκαταστάτης πρέπει να επαναλάβει τη ρύθμιση ταξιδιού μετά την τροποποίηση του τριμερ "SPEED".

### 9.4.2 Ταξίδι εκμάθησης λειτουργίας τερματικού Χολ (δίφυλλη πόρτα)

1. Καλωδίωση: το μαύρο καλώδιο του κύριου κινητήρα 1 συνδέεται στην αριστερή πλευρά του MOTOR1. Το καφέ καλώδιο του κεντρικού υπολογιστή 1 συνδέεται στη δεξιά πλευρά του MOTOR1. Το κίτρινο καλώδιο του κεντρικού υπολογιστή 1 συνδέεται με το EM1. Το μπλε καλώδιο του κεντρικού υπολογιστή 1 συνδέεται με το LM1. Το μαύρο καλώδιο του κύριου κινητήρα 2 συνδέεται με την αριστερή πλευρά του MOTOR2. Το καφέ καλώδιο του κύριου κινητήρα 2 συνδέεται στη δεξιά πλευρά του MOTOR2. Το κίτρινο καλώδιο του κεντρικού υπολογιστή 2 συνδέεται με το EM2. Το μπλε καλώδιο του κεντρικού υπολογιστή 2 συνδέεται με το LM2

2. Ανοίξτε και τις δύο πλευρές του σώματος της πόρτας στη μεσαία θέση και κλειδώστε τον συμπλέκτη και, στη συνέχεια, πατήστε παρατεταμένα το κουμπί "+" στον πίνακα ελέγχου έως ότου ο ψηφιακός σωλήνας εμφανίσει "SU" και απελευθερωθεί.

3. Όταν εμφανιστεί το "A0" στο σωλήνα νixie (οθόνη ψυχρής καθόδου), εισαγάγετε το βήμα A και πατήστε "+" ή "-" για να μετακινήσετε τη θύρα 1. Πατήστε "-" για να μετακινηθείτε προς την κατεύθυνση του ανοίγματος της πόρτας, πατήστε "+" για να μετακινηθείτε προς την κατεύθυνση του κλεισίματος της πόρτας, όταν ανοίξει πλήρως η θύρα ελέγχου 1, ο ψηφιακός σωλήνας θα εμφανίσει "AK" και, στη συνέχεια, πατήστε σύντομα "PROG" για επιβεβαίωση.

4. Αφού ολοκληρωθεί το προηγούμενο βήμα, μεταβείτε στο "B0" στο βήμα B. Πατήστε "+" ή "-" για να μετακινήσετε τη θύρα 2, πατήστε "-" για να μετακινήσετε την πόρτα και πατήστε "+" για να μετακινήσετε την πόρτα. Αφού ανοίξει πλήρως η θύρα 2, το "bK" θα εμφανιστεί στη μύτη.

5. Αφού ολοκληρωθεί το παραπάνω βήμα, ο ψηφιακός σωλήνας μεταβαίνει στο "c" για να εισέλθει στο βήμα C, πατήστε "+" ή "-" για να ελέγξετε την κίνηση της πόρτας 2, πατήστε σύντομα "+" ή "-" το σώμα της πόρτας κινείται σε μικρή απόσταση, πατήστε παρατεταμένα "+" ή "-" το σώμα της πόρτας μετακινεί την αντίστοιχη απόσταση με το μήκος του χρόνου κλειδιού, μετά τη μετακίνηση του ψηφιακού σωλήνα θα εμφανιστεί η τιμή της τρέχουσας θέσης της πόρτας. Αφού ρυθμίσετε την απαιτούμενη θέση κλεισίματος, πατήστε "PROG" για επιβεβαίωση.

6. Αφού ολοκληρωθεί το παραπάνω βήμα, ο ψηφιακός σωλήνας μεταβαίνει στο "d" για να εισέλθει στο βήμα D, πατήστε "+" ή "-" για να ελέγξετε την κίνηση της πόρτας 1, πατήστε σύντομα "+" ή "-" το σώμα της πόρτας κινείται σε μικρή απόσταση, πατήστε παρατεταμένα "+" ή "-" το σώμα της πόρτας μετακινεί την αντίστοιχη απόσταση με το μήκος του χρόνου κλειδιού, μετά τη μετακίνηση του ψηφιακού σωλήνα θα εμφανιστεί η τιμή της τρέχουσας θέσης της πόρτας. Αφού ρυθμίσετε την απαιτούμενη θέση κλεισίματος, πατήστε "PROG" για επιβεβαίωση.

7. Αφού ο ψηφιακός σωλήνας εμφανίσει "OK", εισάγεται η αρχική διεπαφή "--", υποδεικνύοντας την ολοκλήρωση της εκμάθησης ταξιδιού.

### ΕΡΓΟΣΤΑΣΙΟ-ΓΡΑΦΕΙΑ

ΒΙ.ΠΕ. Θεσσαλονίκης  
Τ.Θ. 1110 Τ.Κ. 57022 Σίνδος

Τ 2310.796666 (10 γραμμές)  
F 2310.796534

6974.796666  
6945.703063

katee@katee.gr  
www.katee.gr

### ΕΚΘΕΣΗ

Eurotech  
Προέκταση Καραμανλή

Κόμβος Θέρμης,  
Τ.Θ. 364 Τ.Κ. 57001 Θεσσαλονίκη

Τ 2310.476460  
F 2310.489470



#### **Σημείωση:**

Εάν μετακινήσετε την πόρτα οποιαδήποτε στιγμή στο βήμα Α, εμφανίζεται μόνο το "ΑΚ". Ελέγξτε εάν το καλώδιο Χολ της θύρας 1 είναι σωστά συνδεδεμένο. Σημειώστε πως εμφανίζεται μόνο το Α0.

Σημειώστε το μέγεθος εγκατάστασης της θύρας 1. Ελέγξτε αν η πόρτα είναι πλήρως ανοιχτή.

Εάν μετακινήσετε οποιοδήποτε φύλλο στο βήμα Β και εμφανίζεται μόνο το ΒΚ, ελέγξτε εάν το καλώδιο Χολ της θύρας 2 είναι σωστά συνδεδεμένο. Εμφανίζεται μόνο το Β0. Σημειώστε το μέγεθος εγκατάστασης της θύρας 2. Ελέγξτε αν η πόρτα είναι πλήρως ανοιχτή.

Κατά τη διαδικασία μετακίνησης της πόρτας ελέγχου, το "-" πρέπει να ανοίξει την πόρτα και το "+" πρέπει να κλείσει την πόρτα. Εάν η κατεύθυνση είναι λανθασμένη, ανταλλάξτε τους θετικούς και αρνητικούς πόλους του τρέχοντος καλωδίου κινητήρα.

Στα στάδια Γ και Δ, η διαδρομή της θύρας πρέπει να είναι μεγαλύτερη από 5 εκατοστά. Διαφορετικά, η πόρτα δεν μπορεί να προχωρήσει στο επόμενο βήμα.

#### **9.4.3 Ταξίδι εκμάθησης λειτουργίας τερματικού Χολ (μονόφυλλη πόρτα)**

1. Καλωδίωση: το μαύρο καλώδιο του κύριου κινητήρα 1 συνδέεται στην αριστερή πλευρά του MOTOR1. Το καφέ καλώδιο του κεντρικού υπολογιστή 1 συνδέεται στη δεξιά πλευρά του MOTOR1. Το κίτρινο καλώδιο του κεντρικού υπολογιστή 1 συνδέεται με το EM1. Το μπλε καλώδιο του κεντρικού υπολογιστή 1 συνδέεται με το LM1.

2. Ανοίξτε την πόρτα 1 στη μεσαία θέση και κλειδώστε τον συμπλέκτη και, στη συνέχεια, πατήστε παρατεταμένα το κουμπί "+" στον πίνακα ελέγχου έως ότου ο ψηφιακός σωλήνας εμφανίσει "SU" και απελευθερωθεί.

3. Ψηφιακή οθόνη σωλήνα δείχνει "Α0", εισαγάγετε το βήμα Α, πατήστε "+" ή "-" θύρα ελέγχου 1 για να μετακινηθείτε, πατήστε "-" για να ανοίξετε την πόρτα για να μετακινηθείτε, πατήστε "+" για να κλείσετε την πόρτα για να μετακινηθείτε, στη θύρα ελέγχου 1 άνοιξε πλήρως αφού ο ψηφιακός σωλήνας θα δείξει "ΑΚ" και, στη συνέχεια, πατήστε σύντομα "PROG" για επιβεβαίωση.

4. Αφού ολοκληρωθεί το παραπάνω βήμα, ο ψηφιακός σωλήνας μεταβαίνει στο "b" για να εισέλθει στο βήμα Β. Πατήστε "+" ή "-" για να ελέγξετε την κίνηση της πόρτας 1, πατήστε σύντομα "+" ή "-" το σώμα της πόρτας κινείται σε μικρή απόσταση, πατήστε παρατεταμένα "+" ή "-" το σώμα της πόρτας μετακινεί την αντίστοιχη απόσταση με το μήκος του χρόνου κλειδιού, μετά τη μετακίνηση του ψηφιακού σωλήνα θα εμφανιστεί η τιμή της τρέχουσας θέσης της πόρτας. Αφού ρυθμίσετε την απαιτούμενη θέση κλεισίματος, πατήστε PROG για επιβεβαίωση.

5. Αφού ο ψηφιακός σωλήνας εμφανίσει "OK", εισάγεται η αρχική διεπαφή "--", υποδεικνύοντας την ολοκλήρωση της εκμάθησης ταξιδιού.

#### **Σημείωση:**

Εάν μετακινήσετε την πόρτα οποιαδήποτε στιγμή στο βήμα Α, εμφανίζεται μόνο το "ΑΚ". Ελέγξτε εάν το καλώδιο Χολ της θύρας 1 είναι σωστά συνδεδεμένο. Σημειώστε πως εμφανίζεται μόνο το Α0.

Σημειώστε το μέγεθος εγκατάστασης της θύρας 1. Ελέγξτε αν η πόρτα είναι πλήρως ανοιχτή.

Κατά τη διαδικασία μετακίνησης της πόρτας ελέγχου, το "-" πρέπει να ανοίξει την πόρτα και το "+" πρέπει να κλείσει την πόρτα. Εάν η κατεύθυνση είναι λανθασμένη, ανταλλάξτε τους θετικούς και αρνητικούς πόλους του τρέχοντος καλωδίου κινητήρα.

Στο βήμα Β, η διαδρομή της πόρτας πρέπει να είναι μεγαλύτερη από 5 εκατοστά. Διαφορετικά, η πόρτα δεν μπορεί να προχωρήσει στο επόμενο βήμα.

#### **ΕΡΓΟΣΤΑΣΙΟ-ΓΡΑΦΕΙΑ**

ΒΙ.ΠΕ. Θεσσαλονίκης  
Τ.Θ. 1110 Τ.Κ. 57022 Σίνδος

Τ 2310.796666 (10 γραμμές)  
F 2310.796534

6974.796666  
6945.703063

katee@katee.gr  
www.katee.gr

#### **ΕΚΘΕΣΗ**

Eurotech  
Προέκταση Καραμανλή

Κόμβος Θέρμης,  
Τ.Θ. 364 Τ.Κ. 57001 Θεσσαλονίκη

Τ 2310.476460  
F 2310.489470



## 9.5 Ρύθμιση trimmer

### Ευαισθησία εμποδίων trimmer

Για να ρυθμίσετε την ευαισθησία του εμποδίου - δεξιόστροφα για να αυξήσετε, αριστερόστροφα για να μειώσετε την ευαισθησία του εμποδίου. Εάν υπάρχουν περιβαλλοντικές επιπτώσεις, όπως ισχυροί άνεμοι, ρυθμίστε το τρίμερ ανάλογα με το περιβάλλον.

### Τρίμερ απόστασης αργής ταχύτητας

Για να ρυθμίσετε την απόσταση αργής ταχύτητας -- δεξιόστροφα για αύξηση, αριστερόστροφα για μείωση της απόστασης αργής ταχύτητας. Μην ρυθμίζετε πολύ μικρή απόσταση αργής ταχύτητας, για να αποφύγετε τη σύγκρουση της πύλης.

### Τρίμερ Ταχύτητας κίνησης πύλης

Για να ρυθμίσετε την ταχύτητα κίνησης της πύλης -- δεξιόστροφα για επιτάχυνση, αριστερόστροφα για επιβράδυνση. Το τρίμερ μπορεί να ρυθμιστεί για να αλλάξει ο χρόνος ταξιδιού ανοίγματος και κλεισίματος. Αυτή η ρύθμιση πρέπει να ολοκληρωθεί πριν από τη ρύθμιση ταξιδιού.

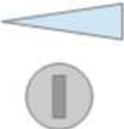
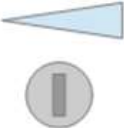
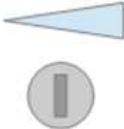
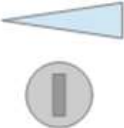
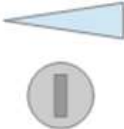
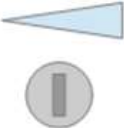
Αριστερόστροφα	Δεξιόστροφα	Αριστερόστροφα	Δεξιόστροφα	Αριστερόστροφα	Δεξιόστροφα
Μείωση	Αύξηση	Μείωση	Αύξηση	Μείωση	Αύξηση
					
<b>ΔΥΝΑΜΗ</b>		<b>ΕΠΙΒΡΑΔΥΝΕ</b>		<b>ΤΑΧΥΤΗΤΑ</b>	
Ευαισθησία εμποδίων Trimmer		Απόσταση αργής ταχύτητας Trimmer		Ταχύτητα κίνησης πύλης Trimmer	

Εικόνα 15

## ΕΡΓΟΣΤΑΣΙΟ-ΓΡΑΦΕΙΑ

ΒΙ.ΠΕ. Θεσσαλονίκης  
 Τ.Θ. 1110 Τ.Κ. 57022 Σίνδος

**T** 2310.796666 (10 γραμμές)  
**F** 2310.796534

6974.796666  
 6945.703063

katee@katee.gr  
 www.katee.gr

## ΕΚΘΕΣΗ

Eurotech  
 Προέκταση Καραμανλή

Κόμβος Θέρμης,  
 Τ.Θ. 364 Τ.Κ. 57001 Θεσσαλονίκη

**T** 2310.476460  
**F** 2310.489470



## 9.6 Εκμάθηση τηλεχειριστηρίου & Διαγραφή τηλεχειριστηρίου

### 9.6.1 Εκμάθηση τηλεχειριστηρίου

Πατήστε και κρατήστε πατημένο το κουμπί "-", η λυχνία συναγερμού θα συνεχίσει να αναβοσβήνει και η ψηφιακή οθόνη εμφανίζει τη λειτουργία τηλεχειριστηρίου - "PO" – Δίφυλλη ανοιγόμενη πόρτα λειτουργία ενός καναλιού. "Pd" -- λειτουργία τεσσάρων καναλιών μονόφυλλης πόρτας. Πατήστε το κουμπί του τηλεχειριστηρίου που θέλετε να προγραμματίσετε, η ψηφιακή οθόνη θα δείξει τον αριθμό του τρέχοντος τηλεχειριστηρίου που προγραμματίσατε και, στη συνέχεια, ολοκληρώνεται ο προγραμματισμός του τηλεχειριστηρίου. (Η προεπιλογή του νέου προγραμματισμένου τηλεχειριστηρίου είναι δίφυλλη ανοιγόμενη πόρτα- λειτουργία ενός καναλιού).

### 9.6.2 Διαγραφή τηλεχειριστηρίου

Μπείτε στο "AE" στην ψηφιακή οθόνη και στη συνέχεια επιλέξτε "RE" για να διαγράψετε τα τηλεχειριστήρια.

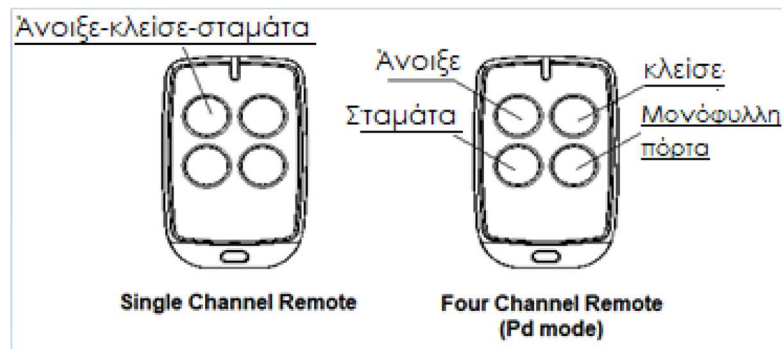

Εικόνα 16

### 9.6.3 Ειδικό τηλεχειριστήριο Key-button

Πατήστε παρατεταμένα τα πλήκτρα συνδυασμού για 5S.

Πλήκτρο συνδυασμού C(stop)+D(μονή πύλη) -- μπείτε στο προγραμματισμό τηλεχειριστηρίου.

## 9.7 Control Board Settings

### 9.7.1 Βασικό μενού

Πατήστε "PROG" για να μπείτε στο μενού βάσης.

Η ψηφιακή οθόνη εμφανίζει "NE", επιλέξτε άλλες λειτουργίες αυτού του μενού με κουμπιά "+" και "-".

Πατήστε "SET" για επιβεβαίωση ή είσοδο στο υπομενού.

Για έξοδο από το μενού, πατήστε "PROG".

Εάν δεν υπάρχει εντολή για ένα λεπτό, το μενού θα κλείσει αυτόματα.

## ΕΡΓΟΣΤΑΣΙΟ-ΓΡΑΦΕΙΑ

ΒΙ.ΠΕ. Θεσσαλονίκης  
Τ.Θ. 1110 Τ.Κ. 57022 Σίνδος

**T** 2310.796666 (10 γραμμές)  
**F** 2310.796534

6974.796666  
6945.703063

katee@katee.gr  
www.katee.gr

## ΕΚΘΕΣΗ

Eurotech  
Προέκταση Καραμανλή

Κόμβος Θέρμης,  
Τ.Θ. 364 Τ.Κ. 57001 Θεσσαλονίκη

**T** 2310.476460  
**F** 2310.489470

**Βασικό μενού**

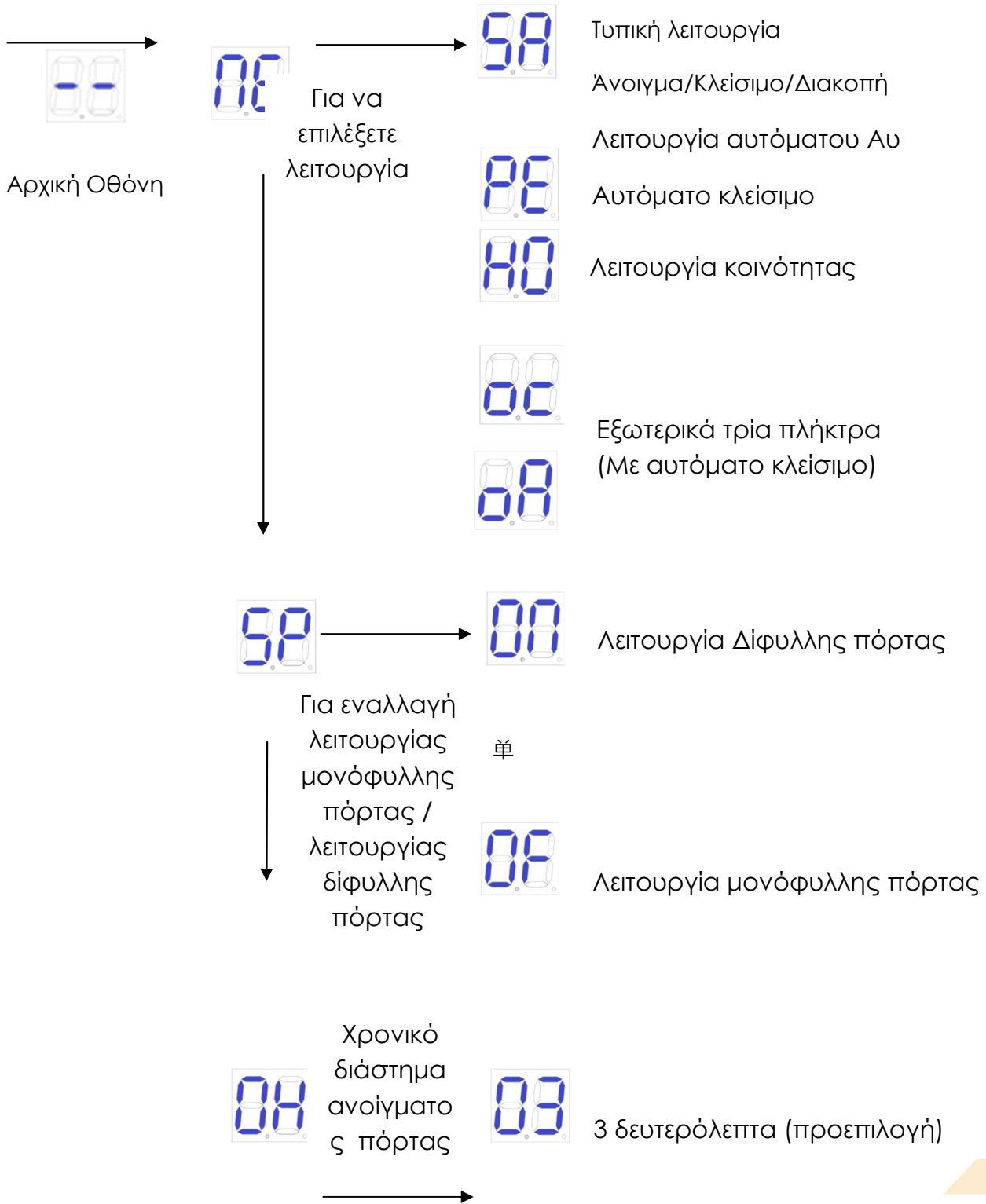

**ΕΡΓΟΣΤΑΣΙΟ-ΓΡΑΦΕΙΑ**

ΒΙ.ΠΕ. Θεσσαλονίκης  
 Τ.Θ. 1110 Τ.Κ. 57022 Σίνδος

**T** 2310.796666 (10 γραμμές)  
**F** 2310.796534

6974.796666  
 6945.703063

katee@katee.gr  
 www.katee.gr

**ΕΚΘΕΣΗ**

Eurotech  
 Προέκταση Καραμανλή

Κόμβος Θέρμης,  
 Τ.Θ. 364 Τ.Κ. 57001 Θεσσαλονίκη

**T** 2310.476460  
**F** 2310.489470





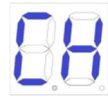

Αυτόματος  
χρόνος  
κλεισίματος

15 δευτερόλεπτα  
(προεπιλογή)



Λειτουργία μονού καναλιού  
με δίφυλλες πόρτες

Λειτουργία  
τηλεχειρισ  
τηρίου



Λειτουργία τεσσάρων  
καναλιών



Λειτουργία μονής πύλης ενός  
καναλιού



Διαγραφή  
τηλεχειριστηρίου

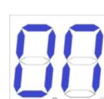
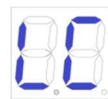

Λειτουργία Χαμηλής  
κατανάλωσης  
ενεργοποιημένη

Λειτουργία  
χαμηλής  
κατανάλωση



Λειτουργία Χαμηλής  
κατανάλωσης  
απενεργοποιημένη

**ΕΡΓΟΣΤΑΣΙΟ-ΓΡΑΦΕΙΑ**

ΒΙ.ΠΕ. Θεσσαλονίκης  
Τ.Θ. 1110 Τ.Κ. 57022 Σίνδος

**T** 2310.796666 (10 γραμμές)  
**F** 2310.796534

6974.796666  
6945.703063

katee@katee.gr  
www.katee.gr

**ΕΚΘΕΣΗ**

Eurotech  
Προέκταση Καραμανλή

Κόμβος Θέρμης,  
Τ.Θ. 364 Τ.Κ. 57001 Θεσσαλονίκη

**T** 2310.476460  
**F** 2310.489470



**9.7.2 Οδηγίες βασικού μενού**

<b>Μενού</b>  Πατήστε "PROG" για να μπείτε στο βασικό μενού.	<b>Επιλογή</b>  Πατήστε "+"(επάνω) ή "-"(κάτω) για να επιλέξετε.  Πατήστε "SET" για επιβεβαίωση.	<b>Προεπιλογή/Προσοχή</b>  χή
 <b>Τρόπος λειτουργίας</b>	 Τυπική λειτουργία. O/C/S (Άνοιγμα/Κλείσιμο/Διακοπή).   Τυπική λειτουργία O/S/C με λειτουργία αυτόματου κλεισίματος. Όταν ανοίξει η πόρτα, θα κλείσει αυτόματα μετά από αυτόματο χρόνο κλεισίματος. Εάν σταλεί εντολή "κλείσιμο της πύλης" κατά τη διάρκεια του χρόνου αναμονής αυτόματου κλεισίματος, η λειτουργία αυτόματου κλεισίματος θα ακυρωθεί.   Λειτουργία κοινότητας (με λειτουργία αυτόματου κλεισίματος). Όταν ανοίξει η πόρτα, οποιαδήποτε εντολή πόρτας δεν θα απαντηθεί μέχρι να κλείσει αυτόματα. Εάν ο χρήστης στείλει εντολή κατά τη διαδικασία κλεισίματος, τότε η πόρτα θα ανοίξει ξανά. Εάν σταλεί εντολή κατά τη διάρκεια του χρόνου αναμονής αυτόματου κλεισίματος, αυτός ο χρόνος αναμονής θα υπολογιστεί ξανά. Εάν η πόρτα δεν κλείσει εντελώς για περισσότερες από δέκα συνεχόμενες φορές, η λειτουργία αυτόματου κλεισίματος θα ακυρωθεί και η πόρτα θα κλείσει στέλνοντας ξανά την εντολή κλεισίματος της πόρτα. Σημειώστε ότι στη λειτουργία κοινότητας, η πόρτα εξακολουθεί να έχει	 Τυπική λειτουργία. O/C/S (Άνοιγμα/Κλείσιμο/Διακοπή).

**ΕΡΓΟΣΤΑΣΙΟ-ΓΡΑΦΕΙΑ**

 ΒΙ.ΠΕ. Θεσσαλονίκης  
 Τ.Θ. 1110 Τ.Κ. 57022 Σίνδος

**T** 2310.796666 (10 γραμμές)  
**F** 2310.796534

 6974.796666  
 6945.703063

 katee@katee.gr  
 www.katee.gr

**ΕΚΘΕΣΗ**

 Eurotech  
 Προέκταση Καραμανλή

 Κόμβος Θέρμης,  
 Τ.Θ. 364 Τ.Κ. 57001 Θεσσαλονίκη

**T** 2310.476460  
**F** 2310.489470

	τη λειτουργία αυτόματου κλεισίματος σε περίπτωση συνάντησης εμποδίων.  Εξωτερικά τρία πλήκτρα (άνοιγμα/κλείσιμο/διακοπή)  Εξωτερικά τρία πλήκτρα ο/ρ/ς (με αυτόματο κλείσιμο)	
 <b>Εναλλαγή μονόφυλλης-δίφυλλης πόρτας</b>	 Λειτουργία δίφυλλης πόρτας(προεπιλογή).  Λειτουργία μονόφυλλης πόρτας.	 Λειτουργία δίφυλλης πόρτας
 <b>Χρονικό διάστημα ανοιχτής πόρτας</b>	 00-10: Το χρονικό διάστημα ανοιχτής πόρτας είναι 0-10 δευτερόλεπτα (προεπιλογή 3 δευτερόλεπτα). Εάν το διάστημα είναι μικρότερο από 2 δευτερόλεπτα, τότε η ηλεκτρική κλειδαριά δεν μπορεί να χρησιμοποιηθεί.	 3 Δευτερόλεπτα.
 <b>Αυτόματος χρόνος κλεισίματος</b>	 Ο χρόνος αυτόματου κλεισίματος μπορεί να οριστεί ως 15 (προεπιλογή), 30, 60, 90 δευτερόλεπτα.	 15 Δευτερόλεπτα.
 <b>Λειτουργία τηλεχειριστηρίου</b>	 Λειτουργία μονού καναλιού δίφυλλων θυρών.  Λειτουργία τεσσάρων καναλιών.  Λειτουργία μονόφυλλης πόρτας ενός καναλιού.  Διαγραφή όλων των συζευγμένων τηλεχειριστηρίων	

**ΕΡΓΟΣΤΑΣΙΟ-ΓΡΑΦΕΙΑ**

 ΒΙ.ΠΕ. Θεσσαλονίκης  
 Τ.Θ. 1110 Τ.Κ. 57022 Σίνδος

**T** 2310.796666 (10 γραμμές)  
**F** 2310.796534

 6974.796666  
 6945.703063

 katee@katee.gr  
 www.katee.gr

**ΕΚΘΕΣΗ**

 Eurotech  
 Προέκταση Καραμανλή

 Κόμβος Θέρμης,  
 Τ.Θ. 364 Τ.Κ. 57001 Θεσσαλονίκη

**T** 2310.476460  
**F** 2310.489470

<p><b>Λειτουργία χαμηλής κατανάλωσης</b></p>	<p>Λειτουργία χαμηλής κατανάλωσης ενεργοποιημένη (Όταν δεν υπάρχει λειτουργία στην αρχική οθόνη, ο πίνακας ελέγχου θα εισέλθει αυτόματα στη λειτουργία χαμηλής κατανάλωσης μετά από 1 λεπτό</p>	<p>Λειτουργία χαμηλής κατανάλωσης ενεργοποιημένη</p>
	<p>Λειτουργία χαμηλής κατανάλωσης απενεργοποιημένη</p>	

### 9.7.3 Οδηγίες μενού για προχωρημένους

Πατήστε παρατεταμένα το "PROG" 2 δευτερόλεπτα για να μπείτε στο μενού για προχωρημένους.

Η ψηφιακή οθόνη εμφανίζει "TL", πατήστε "+" (πάνω) ή "-" (κάτω) για να επιλέξετε.

Πατήστε σύντομα "SET" για επιβεβαίωση ή είσοδο στο υπομενού.

Πατήστε σύντομα "PROG" για έξοδο.

Εάν δεν υπάρχει εντολή για ένα λεπτό, το μενού θα κλείσει αυτόματα.

#### Μενού για προχωρημένους

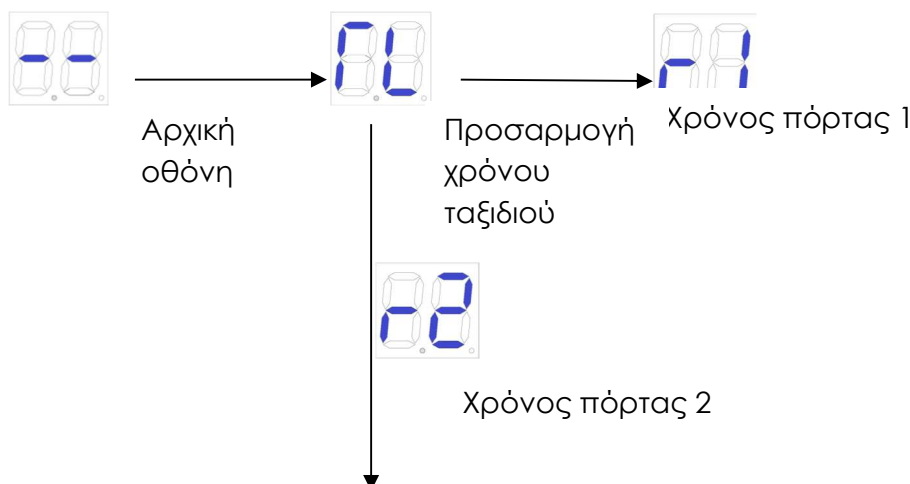

#### ΕΡΓΟΣΤΑΣΙΟ-ΓΡΑΦΕΙΑ

ΒΙ.ΠΕ. Θεσσαλονίκης  
Τ.Θ. 1110 Τ.Κ. 57022 Σίνδος

**T** 2310.796666 (10 γραμμές)  
**F** 2310.796534

6974.796666  
6945.703063

katee@katee.gr  
www.katee.gr

#### ΕΚΘΕΣΗ

Eurotech  
Προέκταση Καραμανλή

Κόμβος Θέρμης,  
Τ.Θ. 364 Τ.Κ. 57001 Θεσσαλονίκη

**T** 2310.476460  
**F** 2310.489470

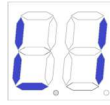

Χρονική ρύθμιση της πόρτας 1

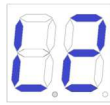

Χρονική ρύθμιση της πόρτας 2

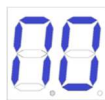
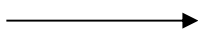
 Ο αισθητήρας  
 φωτοκυττάρων είναι  
 κανονικά ενεργοποιημένος

Αισθητήρας φωτοκυττάρων

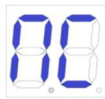
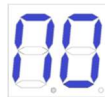
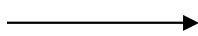
 Ο αισθητήρας φωτοκυττάρων  
 είναι κανονικά  
 απενεργοποιημένος

 Ηλεκτρική κλειδαριά  
 κανονικά ενεργοποιημένη

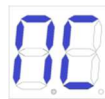
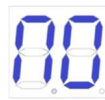
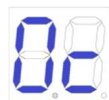
Ηλεκτρική κλειδαριά

 Ηλεκτρική κλειδαριά  
 κανονικά  
 απενεργοποιημένη

 Απενεργοποίηση λειτουργίας  
 κλειδώματος αντίστροφης  
 ώθησης

 Ενεργοποίηση λειτουργίας  
 αντίστροφου κλειδώματος

**ΕΡΓΟΣΤΑΣΙΟ-ΓΡΑΦΕΙΑ**

 ΒΙ.ΠΕ. Θεσσαλονίκης  
 Τ.Θ. 1110 Τ.Κ. 57022 Σίνδος

**T** 2310.796666 (10 γραμμές)  
**F** 2310.796534

 6974.796666  
 6945.703063

 katee@katee.gr  
 www.katee.gr

**ΕΚΘΕΣΗ**

 Eurotech  
 Προέκταση Καραμανλή

 Κόμβος Θέρμης,  
 Τ.Θ. 364 Τ.Κ. 57001 Θεσσαλονίκη

**T** 2310.476460  
**F** 2310.489470

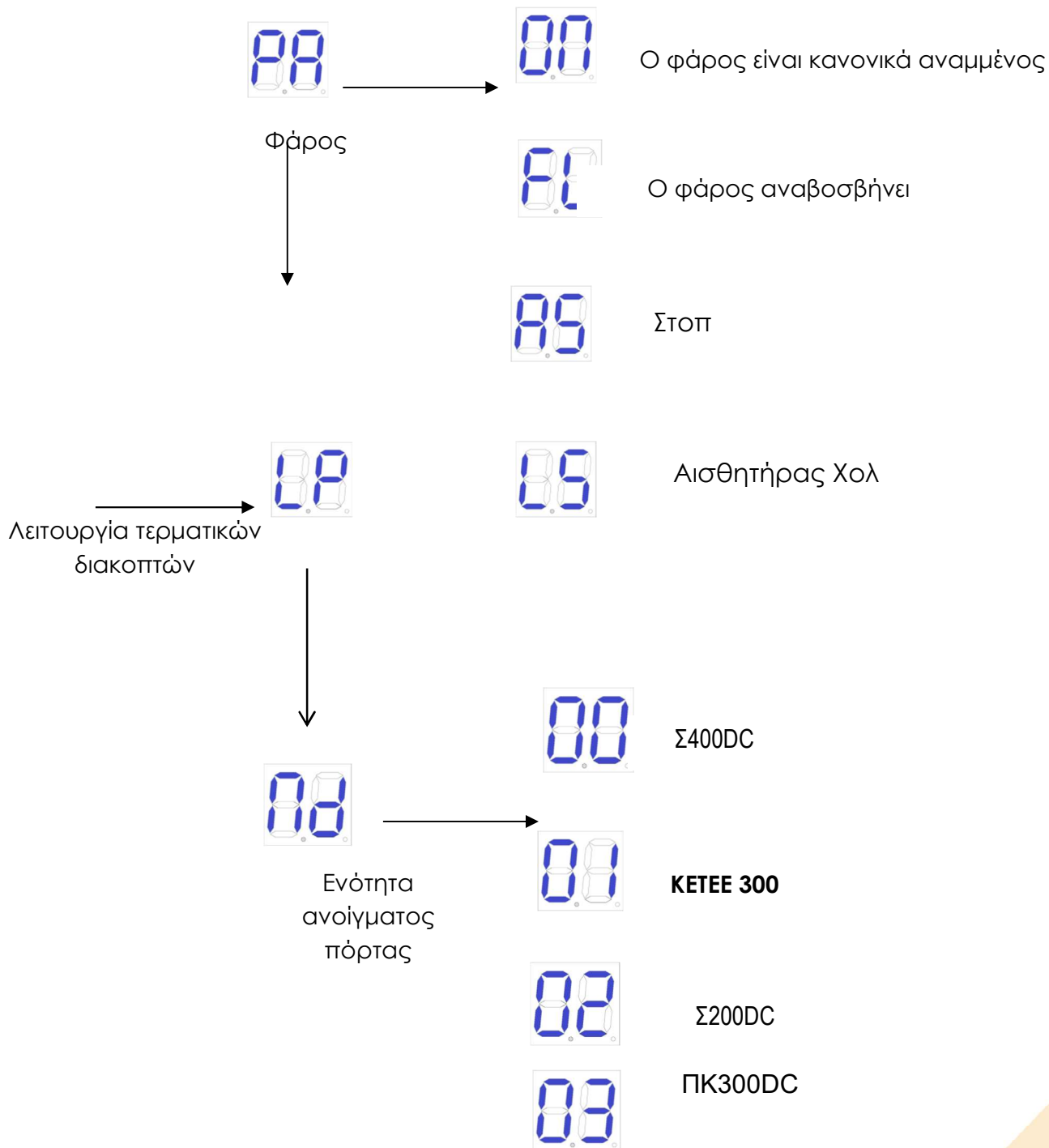
**ΕΡΓΟΣΤΑΣΙΟ-ΓΡΑΦΕΙΑ**

ΒΙ.ΠΕ. Θεσσαλονίκης  
 Τ.Θ. 1110 Τ.Κ. 57022 Σίνδος

**T** 2310.796666 (10 γραμμές)  
**F** 2310.796534

6974.796666  
 6945.703063

katee@katee.gr  
 www.katee.gr

**ΕΚΘΕΣΗ**

Eurotech  
 Προέκταση Καραμανλή

Κόμβος Θέρμης,  
 Τ.Θ. 364 Τ.Κ. 57001 Θεσσαλονίκη

**T** 2310.476460  
**F** 2310.489470

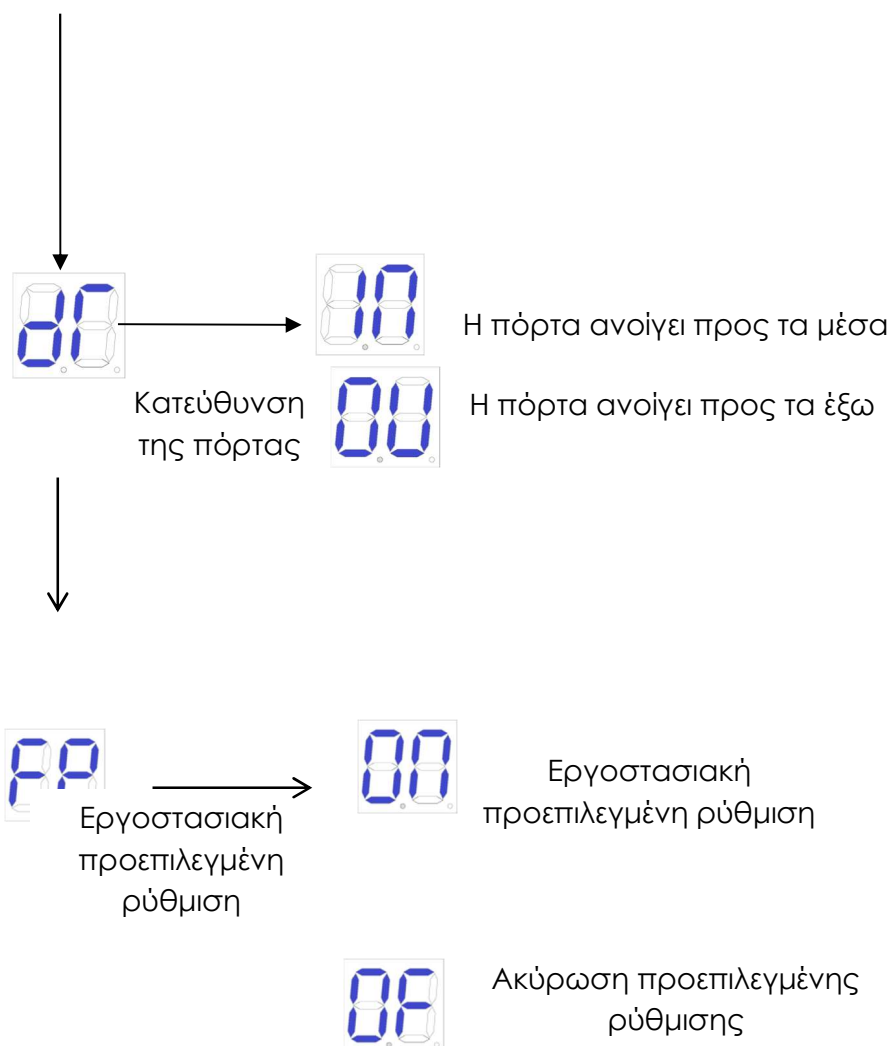
**ΕΡΓΟΣΤΑΣΙΟ-ΓΡΑΦΕΙΑ**

ΒΙ.ΠΕ. Θεσσαλονίκης  
Τ.Θ. 1110 Τ.Κ. 57022 Σίνδος

**T** 2310.796666 (10 γραμμές)  
**F** 2310.796534

6974.796666  
6945.703063

katee@katee.gr  
www.katee.gr

**ΕΚΘΕΣΗ**







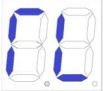
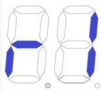

Eurotech  
Προέκταση Καραμανλή

Κόμβος Θέρμης,  
Τ.Θ. 364 Τ.Κ. 57001 Θεσσαλονίκη

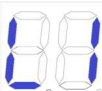
**T** 2310.476460  
**F** 2310.489470

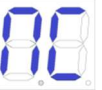
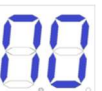
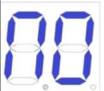

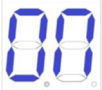
### 9.7.4 Οδηγίες μενού για προχωρημένους

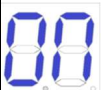
Menu	Επιλογή	Προεπιλογή/Προσοχή
<p>Πατήστε παρατεταμένα το "PROG" για 2 δευτερόλεπτα για να μπειτε στο βασικό μενού.</p>	<p>Πατήστε "+"(επάνω) ή "-"(κάτω) για να επιλέξετε.                      Πατήστε "SET" για επιβεβαίωση.</p>	<p><b>Προεπιλογή/Προσοχή</b></p>
<p>  <b>Προσαρμογή χρόνου ταξιδιού</b></p>	<p> Χρόνος πόρτας 1   Χρόνος πόρτας 2   Χρονική ρύθμιση της πόρτας 1   Χρονική ρύθμιση της πόρτας 2</p>	<p>Μετά την αυτόματη εκμάθηση, εάν το stroke δεν είναι ιδανικό, μπορεί να ρυθμιστεί χειροκίνητα. Όσο μικρότερος είναι ο χρόνος κάτω από το όριο αντίστασης, τόσο μεγαλύτερη είναι η απόσταση επιβράδυνσης της πόρτας. Και στο τερματικό Χολ, όσο μικρότερος είναι ο χρόνος, τόσο μικρότερη είναι η διαδρομή της πόρτας.</p>
<p>  <b>Φωτοκύτταρα</b></p>	<p> N/C: Ο αισθητήρας φωτοκυττάρων είναι κανονικά ενεργοποιημένος. (Προεπιλογή)   N/O: Ο αισθητήρας φωτοκυττάρων είναι κανονικά απενεργοποιημένος.</p>	<p> N/O: Ο αισθητήρας φωτοκυττάρων είναι κανονικά ενεργοποιημένος</p>
<p>  <b>Ηλεκτρική κλειδαριά</b></p>	<p> Η ηλεκτρική κλειδαριά είναι κανονικά ενεργοποιημένη. (Προεπιλογή)   Η ηλεκτρική κλειδαριά είναι κανονικά απενεργοποιημένη.</p>	<p> Ηλεκτρική κλειδαριά κανονικά ενεργοποιημένη.</p>

#### ΕΡΓΟΣΤΑΣΙΟ-ΓΡΑΦΕΙΑ

ΒΙ.ΠΕ. Θεσσαλονίκης  
 Τ.Θ. 1110 Τ.Κ. 57022 Σίνδος

**T** 2310.796666 (10 γραμμές)  
**F** 2310.796534

6974.796666  
 6945.703063

katee@katee.gr  
 www.katee.gr

#### ΕΚΘΕΣΗ

Eurotech  
 Προέκταση Καραμανλή

Κόμβος Θέρμης,  
 Τ.Θ. 364 Τ.Κ. 57001 Θεσσαλονίκη

**T** 2310.476460  
**F** 2310.489470

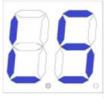

 <p><b>Αντίστροφη push lock</b></p>	 Λειτουργία αντίστροφης push lock απενεργοποιημένη  Λειτουργία αντίστροφης push lock ενεργοποιημένη (Όταν ξεκινήσει η ηλεκτρική κλειδαριά, το M1 θα τρέξει για μια απόσταση προς την κατεύθυνση της πόρτας για να αποτρέψει την ηλεκτρική κλειδαριά να κολλήσει και να μην μπορεί να ανοίξει.)  	 <p>Reverse push lock mode off</p>
 <p><b>Φάρος</b></p>	 Ο φάρος είναι κανονικά αναμμένος. Τροφοδοσία 24V. (Προεπιλογή)   Ο φάρος αναβοσβήνει κανονικά. Τροφοδοσία 24V.	 Ο φάρος είναι κανονικά αναμμένος. Τροφοδοσία 24V. (Προεπιλογή)
 <p><b>Λειτουργία τερματικού διακόπτη</b></p>	 Stop block.   Αισθητήρας Χολ. (Προεπιλογή)	 Αισθητήρας Χολ
 <p><b>Ενότητα ανοίγματος πόρτας</b></p>	 Σ400DC.   KATEE 300DC. (Προεπιλογή)   Σ200DC.   ΠΚ300DC.	 KATEE 300DC.

**ΕΡΓΟΣΤΑΣΙΟ-ΓΡΑΦΕΙΑ**

 ΒΙ.ΠΕ. Θεσσαλονίκης  
 Τ.Θ. 1110 Τ.Κ. 57022 Σίνδος

**T** 2310.796666 (10 γραμμές)  
**F** 2310.796534

 6974.796666  
 6945.703063

 katee@katee.gr  
 www.katee.gr

**ΕΚΘΕΣΗ**

 Eurotech  
 Προέκταση Καραμανλή

 Κόμβος Θέρμης,  
 Τ.Θ. 364 Τ.Κ. 57001 Θεσσαλονίκη

**T** 2310.476460  
**F** 2310.489470

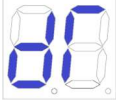
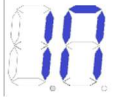
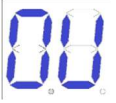
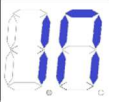
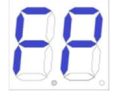
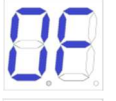
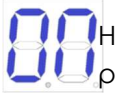
 <p><b>Κατεύθυνση της πόρτας</b></p>	 Η πόρτα ανοίγει προς τα μέσα (προεπιλογή)  Η πόρτα ανοίγει προς τα έξω	 Η πόρτα ανοίγει προς τα μέσα
 <p><b>Προεπιλεγμένη εργοστασιακή ρύθμιση</b></p>	 Ακύρωση προεπιλεγμένης εργοστασιακής ρύθμισης.  Η προεπιλεγμένη εργοστασιακή ρύθμιση ολοκληρώνεται.	

## 10. Λοιπά

### 10.1 Συντήρηση

Ελέγξτε αν η πόρτα λειτουργεί κανονικά κάθε μήνα.

Για λόγους ασφαλείας, κάθε πόρτα προτείνεται να είναι εξοπλισμένη με υπέρυθρη προστασία και απαιτείται επίσης τακτικός έλεγχος.

Πριν από την εγκατάσταση και τη λειτουργία του μηχανισμού, διαβάστε προσεκτικά όλες τις οδηγίες.

Διατηρούμε το δικαίωμα να αλλάξουμε τις οδηγίες χωρίς προηγούμενη ειδοποίηση.

### 10.2 Μηνύματα σφάλματος

Σφάλματα που μπορεί να προκύψουν όταν η πόρτα λειτουργεί σωστά.

Ένδειξη λάθους	Αιτία σφάλματος	Λύση
	Πόρτα 1 εμποδίζεται στο άνοιγμα	1. Ελέγξτε αν υπάρχουν εμπόδια κατά το άνοιγμα της θύρας 1 2. Ρυθμίστε κατάλληλα την ευαισθησία αντίστασης 3. Αυξήστε κατάλληλα την απόσταση επιβράδυνσης

## ΕΡΓΟΣΤΑΣΙΟ-ΓΡΑΦΕΙΑ

ΒΙ.ΠΕ. Θεσσαλονίκης  
 Τ.Θ. 1110 Τ.Κ. 57022 Σίνδος

**T** 2310.796666 (10 γραμμές)  
**F** 2310.796534

6974.796666  
 6945.703063

katee@katee.gr  
 www.katee.gr

## ΕΚΘΕΣΗ

Eurotech  
 Προέκταση Καραμανλή

Κόμβος Θέρμης,  
 Τ.Θ. 364 Τ.Κ. 57001 Θεσσαλονίκη

**T** 2310.476460  
**F** 2310.489470

	Θύρα 2 Εμποδίζεται στο άνοιγμα	1. Ελέγξτε αν υπάρχουν εμπόδια κατά το άνοιγμα της πόρτας 2 2. Ρυθμίστε κατάλληλα την ευαισθησία αντίστασης 3. Αυξήστε κατάλληλα την απόσταση επιβράδυνσης
	Η πόρτα 2 κλείνει με δυσκολία	1. Ελέγξτε αν υπάρχουν εμπόδια όταν η θύρα 1 είναι κλειστή 2. Ρυθμίστε κατάλληλα την ευαισθησία αντίστασης 3. Αυξήστε κατάλληλα την απόσταση επιβράδυνσης
	Η πόρτα 2 κλείνει με δυσκολία	1. Ελέγξτε αν υπάρχουν εμπόδια όταν η θύρα 2 είναι κλειστή 2. Ρυθμίστε κατάλληλα την ευαισθησία αντίστασης 3. Αυξήστε κατάλληλα την απόσταση επιβράδυνσης
	Αποσύνδεση υπερύθρων	1. Ελέγξτε την κατάσταση ρύθμισης υπερύθρων 2. Εάν υπάρχουν αποφράξεις στο υπέρυθρο
	Η πόρτα 1 κλείνει πριν την πόρτα 2	1. Ξαναμάθετε το δρομολογίο σας 2. Ρυθμίστε το χρονικό διάστημα ανοίγματος
	Ο μηχανισμός λειτουργεί για πολύ ώρα	1. Ελέγξτε αν έχετε ολοκληρώσει το δρομολογίο 2. Ζημιά εξαρτημάτων Χολ
	Δεν υπάρχει μελέτη δρομολογίου	Ολοκληρώστε ξανά το ταξίδι

**ΕΡΓΟΣΤΑΣΙΟ-ΓΡΑΦΕΙΑ**

 ΒΙ.ΠΕ. Θεσσαλονίκης  
 Τ.Θ. 1110 Τ.Κ. 57022 Σίνδος

**T** 2310.796666 (10 γραμμές)  
**F** 2310.796534

 6974.796666  
 6945.703063

 katee@katee.gr  
 www.katee.gr

**ΕΚΘΕΣΗ**

 Eurotech  
 Προέκταση Καραμανλή

 Κόμβος Θέρμης,  
 Τ.Θ. 364 Τ.Κ. 57001 Θεσσαλονίκη

**T** 2310.476460  
**F** 2310.489470

### 10.3 Αντιμετώπιση προβλημάτων

Προβλήματα	Πιθανές αιτίες	Λύσεις
Η πόρτα δεν μπορεί να ανοίξει ή να κλείσει κανονικά και η οθόνη δεν ανάβει.	1. Η παροχή ρεύματος είναι απενεργοποιημένη. 2. Η ασφάλεια καίγεται. 3. Η καλωδίωση του πίνακα ελέγχου έχει πρόβλημα.	1. Ενεργοποιήστε το τροφοδοτικό. 2. Ελέγξτε την ασφάλεια, αλλάξτε την ασφάλεια εάν καεί. 3. Κάντε ξανά τη καλωδίωση σύμφωνα με τις οδηγίες.
Η πόρτα μπορεί να ανοίξει αλλά δεν μπορεί να κλείσει.	1. Πρόβλημα στη καλωδίωση φωτοκυττάρων. 2. Πρόβλημα στη τοποθέτηση φωτοκυττάρων. 3. Το φωτοκύτταρο εμποδίζεται από αντικείμενα. 4. Η ευαισθησία του εμποδίου είναι πολύ υψηλή.	1. Εάν δεν συνδέσετε φωτοκύτταρο, βεβαιωθείτε ότι το βραχυκύκλωμα 5 και 6, 5 και 7. εάν συνδέσετε αισθητήρα υπερέθρων, βεβαιωθείτε ότι η καλωδίωση είναι σωστή και ότι το φωτοκύτταρο είναι N.C. 2. Βεβαιωθείτε ότι η θέση τοποθέτησης του φωτοκυττάρου μπορεί να ευθυγραμμιστεί αμοιβαία. 3. Αφαιρέστε το εμπόδιο. 4. Μειώστε την ευαισθησία του εμποδίου.
Το τηλεχειριστήριο δεν λειτουργεί.	1. Η στάθμη μπαταρίας του τηλεχειριστηρίου είναι χαμηλή. 2. Ο συντονισμός του τηλεχειριστηρίου δεν έχει ολοκληρωθεί.	1. Αλλάξτε την μπαταρία του τηλεχειριστηρίου. 2. Επαναλάβετε τη διαδικασία συντονισμού του τηλεχειριστηρίου.
Πατήστε το κουμπί OPEN, CLOSE, η πόρτα δεν κινείται, ο μηχανισμός κάνει θόρυβο.	Η κίνηση της πόρτας δεν είναι ομαλή.	Σύμφωνα με την πραγματική κατάσταση θα χρειαστεί να ρυθμίσετε τον μηχανισμό ή τη πόρτα.
Ο διακόπτης διαρροής ενεργοποιήθηκε.	Βραχυκύκλωμα γραμμής τροφοδοσίας ή βραχυκύκλωμα γραμμής μηχανισμού.	Ελέγξτε την καλωδίωση.
Η απόσταση λειτουργίας του τηλεχειριστηρίου είναι πολύ μικρή.	Το σήμα είναι αποκλεισμένο.	Connect external receiver antenna, 1.5 meters above ground.
Η πόρτα μετακινείται στη μεσαία θέση για να σταματήσει ή να αντιστραφεί.	1. Η δύναμη εξόδου του κινητήρα δεν αρκεί. 2. Η ευαισθησία του εμποδίου είναι πολύ υψηλή. 3. Η πόρτα συναντά εμπόδιο.	1. Ελέγξτε εάν η ισχύς του μετασχηματιστή είναι φυσιολογική, εάν όχι, αλλάξτε τον μετασχηματιστή. 2. Ρυθμίστε το TR2. 3. Αφαιρέστε το εμπόδιο.

#### ΕΡΓΟΣΤΑΣΙΟ-ΓΡΑΦΕΙΑ

ΒΙ.ΠΕ. Θεσσαλονίκης  
 Τ.Θ. 1110 Τ.Κ. 57022 Σίνδος

**T** 2310.796666 (10 γραμμές)  
**F** 2310.796534

6974.796666  
 6945.703063

katee@katee.gr  
 www.katee.gr

#### ΕΚΘΕΣΗ

Eurotech  
 Προέκταση Καραμανλή

Κόμβος Θέρμης,  
 Τ.Θ. 364 Τ.Κ. 57001 Θεσσαλονίκη

**T** 2310.476460  
**F** 2310.489470

